

CATALISTINO PROMOZIONALE

VALIDITÀ GENNAIO - APRILE 2025

Novità!

EXTRACELL
POWER



POWER STATION 500W - 1200W

Generatore di energia con opzione a ricarica solare EXTRACELL, garantisce l'alimentazione di apparecchiature elettroniche in luoghi dove non è prevista la copertura della rete elettrica. Ideale per camper, barche, campeggi, eventi e molto altro.

GESTIONE
TRAMITE APP
Power Zero

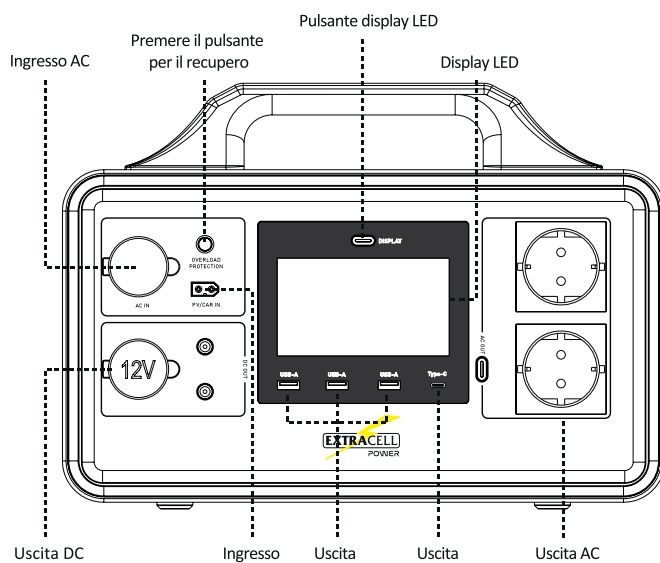

ART.	Cod. METEL	Potenza	Tipo Batteria	Peso	Dimensioni	Conf. Comm.
30/85050-00	308505000	500 W	LiFePO4	7,5 KG	33,3x18,4x22,4 cm	1
30/85120-00	308512000	1200 W	LiFePO4	12 KG	34x22x25 cm	1

Novità!



POWER STATION 2400W

Generatore di energia con opzione a ricarica solare EXTRACELL, garantisce l'alimentazione di apparecchiature elettroniche in luoghi dove non è prevista la copertura della rete elettrica. Ideale per camper, barche, campeggi, eventi e molto altro.

**GESTIONE
TRAMITE APP
Power Zero**

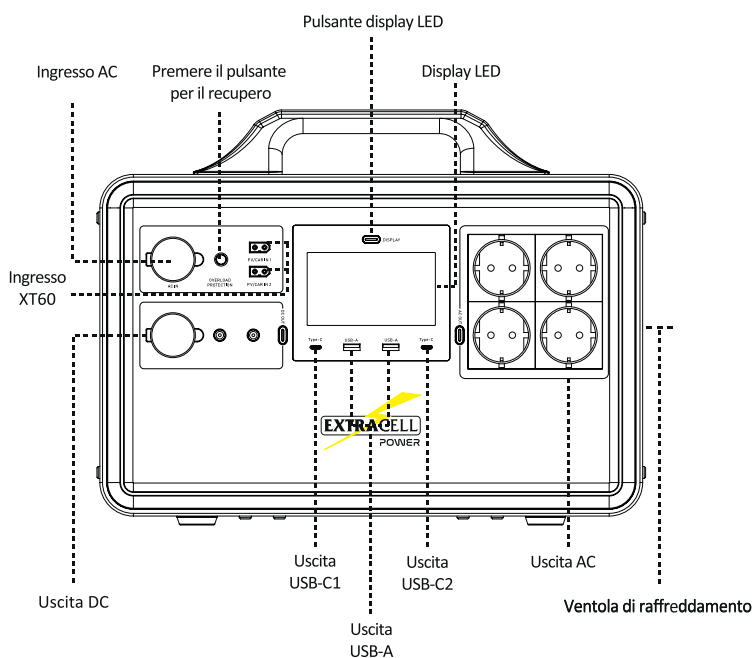

ART.	Cod. METEL	Potenza	Tipo Batteria	Peso	Dimensioni	Conf. Comm.
30/85240-00	308524000	2400 W	LiFePO4	22,5 KG	40,5x28,8x25,5 cm	1



SI PREGA DI RISPETTARE LE QUANTITÀ INDICATE E RELATIVI MULTIPLI

SPINE COASSIALI RCA DORATE CON MOLLA GUIDACAVO

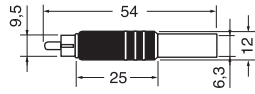

ART.	Colore Anelli	Quantità minima	Prezzo
04/01974-00	Rossi	20	0,640
04/01975-00	Neri	20	0,640

PRESE COASSIALI RCA DA PANNELLO POLARIZZATE

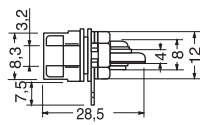

ART.	Colore Anelli	Quantità minima	Prezzo
04/02044-00	Rossi	20	0,680
04/02046-00	Neri	20	0,680

MORSETTIERA 2 POLI PER CASSE ACUSTICHE

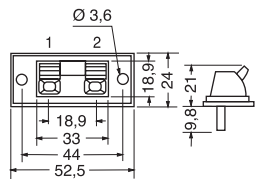

ART.	Quantità minima	Prezzo
04/02068-00	20	0,480

SPINE COASSIALI DI ALIMENTAZIONE PROFESSIONALI DA PANNELLO

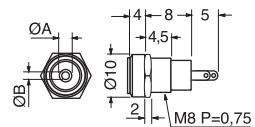

ART.	Diametro A	Diametro B	Quantità minima	Prezzo
04/02531-00	4,40 mm	1,65 mm	40	1,180

PRESA 2 POLI Ø 3,5 mm CON INTERRUOTORE

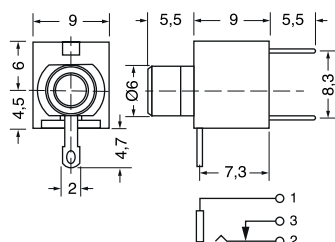
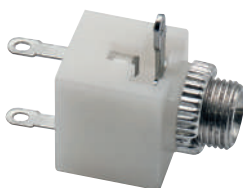

ART.	Tipo Imballo	Pz. Imballo	Quantità minima	Prezzo
04/03115-00	Sacchetto	10	20	0,230

PINZE PER BATTERIE

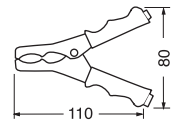
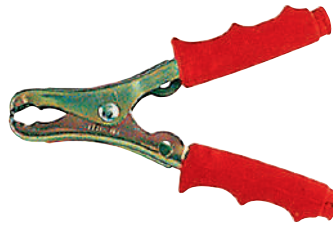

ART.	Colore	Lung.	Quantità minima	Prezzo
04/03670-00	Rosso	110 mm	20	1,040
04/03672-00	Nero	110 mm	20	1,040

PRESE SCHERMATE PER MICROFONO

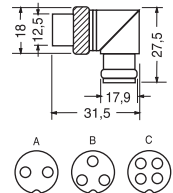

ART.	Numero Poli	Figura	Quantità minima	Prezzo
04/05632-00	4	C	20	1,720

INTERRUTTORI TERMICI NORMALMENTE APERTI

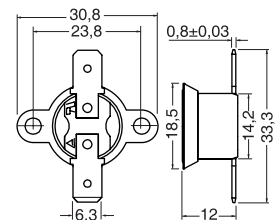

ART.	Temperatura Intervento	Corrente	Tensione	Quantità minima	Prezzo
04/06003-00	60°C	10 A	250 V	20	1,960

INTERRUTTORI TERMICI NORMALMENTE CHIUSI

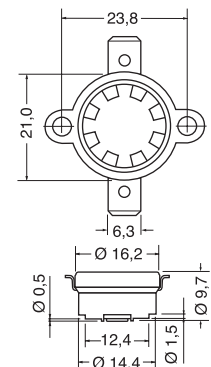

ART.	Temperatura Intervento	Corrente	Tensione	Quantità minima	Prezzo
04/06049-00	60°C	10 A	250 V	20	1,960
04/06055-00	90°C	10 A	250 V	20	1,960



SI PREGA DI RISPETTARE LE QUANTITÀ INDICATE E RELATIVI MULTIPLI

MICROPULSANTI PER APPLICAZIONI ELETTRONICHE

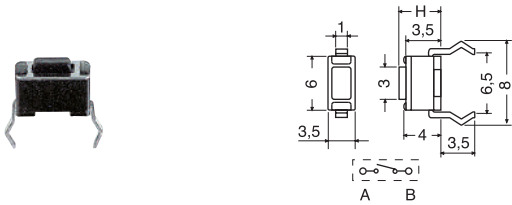

ART.	Dimensione H	Quantità minima	Prezzo
04/06399-00	5,0 mm	100	0,232

MICROPULSANTI PER APPLICAZIONI ELETTRONICHE

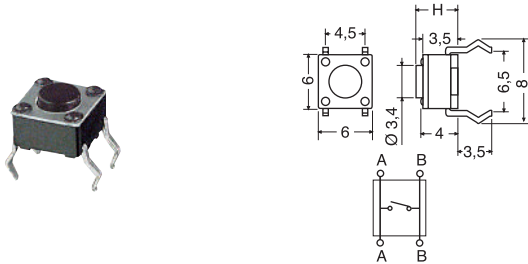

ART.	Dimensione H	Quantità minima	Prezzo
04/06408-00	15,0 mm	100	0,220

INTERRUTTORI A PULSANTE

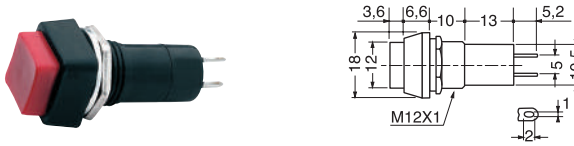

ART.	Colore Pulsante	Corrente	Tensione	Quantità minima	Prezzo
04/06484-00	Rosso	1 A	250 V	20	0,560
04/06485-00	Nero	1 A	250 V	20	0,560

PULSANTI SUBMINIATURA CON AUTORITORNO



ART.	Contatto	Colore Pulsante	Corrente	Tensione	Quantità minima	Prezzo
04/06498-00	Aperto	Rosso	0,5 A	125 V	40	0,860
04/06499-00	Aperto	Nero	0,5 A	125 V	40	0,860

PULSANTE MINIATURA CON AUTORITORNO

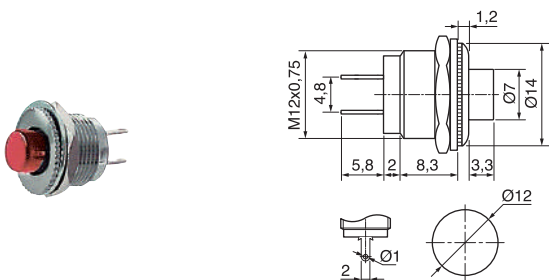

ART.	Contatto	Colore Pulsante	Corrente	Tensione	Quantità minima	Prezzo
04/06534-00	Aperto	Rosso	1 A	250 V	20	1,600

PULSANTE ANTIVANDOLO CON AUTORITORNO

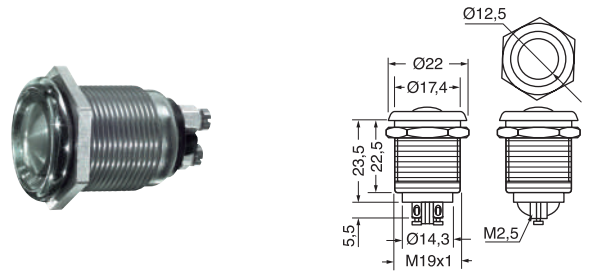

ART.	Contatto	Quantità minima	Prezzo
04/06536-00	Aperto	10	5,400

DEVIATORE 2 SCAMBI

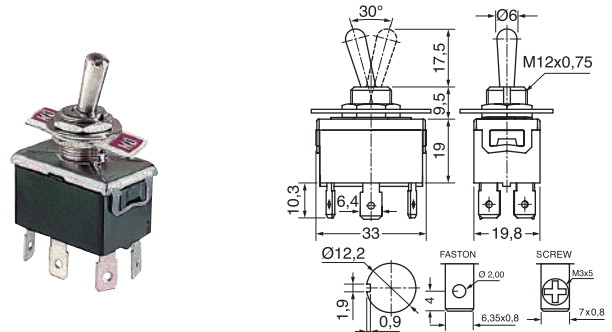

ART.	Terminali	Corrente	Tensione	Quantità minima	Prezzo
04/06661-00	faston	10 A	250 V	20	2,400

DEVIATORE 2 SCAMBI

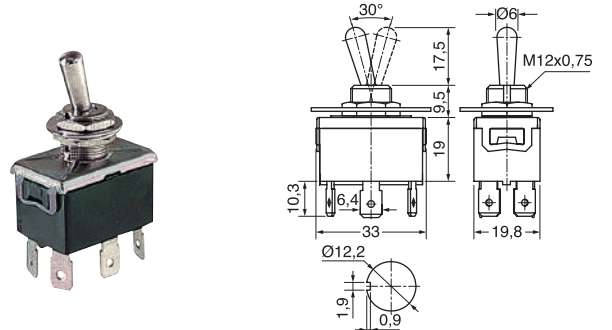

ART.	Corrente	Tensione	Quantità minima	Prezzo
04/06705-00	10 A	250 V	20	2,300

DEVIATORE MINIATURA 1 SCAMBIO 2 POSIZIONI

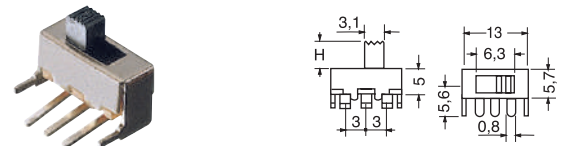

ART.	Dimensione H	Quantità minima	Prezzo
04/07181-00	3 mm	100	0,418

DEVIATORE MINIATURA 1 SCAMBIO 2 POSIZIONI



ART.	Dimensione H	Quantità minima	Prezzo
04/07187-00	2 mm	100	0,662



SI PREGA DI RISPETTARE LE QUANTITÀ INDICATE E RELATIVI MULTIPLI

DEVIATORE MINIATURA 1 SCAMBIO 2 POSIZIONI

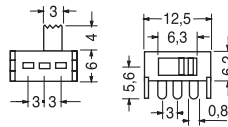

ART.	Quantità minima	Prezzo
04/07192-00	40	0,462

DEVIATORE MINIATURA 1 SCAMBIO 2 POSIZIONI

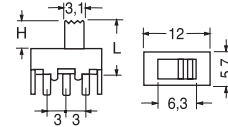

ART.	Dimensione H	Dimensione L	Quantità minima	Prezzo
04/07195-00	4 mm	9,5 mm	100	0,388

MICRODEVIATORE

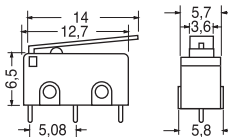

ART.	Corrente	Tensione	Quantità minima	Prezzo
04/07427-00	1 A	125 V	40	0,520

SEGNALATORE AL NEON

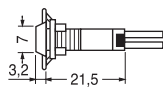

ART.	Tensione VCA	Colore	Quantità minima	Prezzo
04/08220-00	220 V	Rosso	20	1,180

NASTRI ISOLANTI



ART.	Larghezza	Lung.	Spessore	Colore	Quantità minima	Prezzo
04/11950-00	15 mm	10 m	0,13 mm	Nero	30	0,560
04/11955-00	19 mm	20 m	0,13 mm	Nero	30	1,210
04/11956-00	19 mm	20 m	0,13 mm	Grigio	30	1,210
04/11957-00	19 mm	20 m	0,13 mm	Bianco	30	1,210
04/11958-00	19 mm	20 m	0,13 mm	Rosso	30	1,210
04/11959-00	19 mm	20 m	0,13 mm	Blu	30	1,210
04/11960-00	25 mm	25 m	0,13 mm	Nero	24	2,000

CONNETTORI FEMMINA TERMINALI A SALDARE

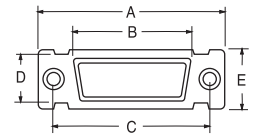
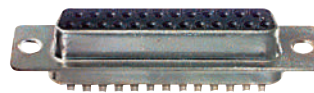

ART.	Numero Poli	Dimensione A	Dimensione B	Dimensione C	Dimensione D	Dimensione E	Quantità minima	Prezzo
05/06100-00	9	30,8 mm	17,7 mm	25,3 mm	9,1 mm	12,5 mm	100	0,190

CONNETTORI MASCHIO TERMINALI A SALDARE

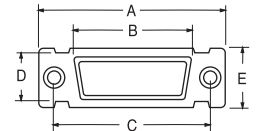
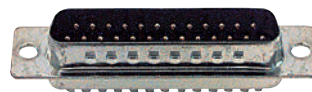

ART.	Numero Poli	Dimensione A	Dimensione B	Dimensione C	Dimensione D	Dimensione E	Quantità minima	Prezzo
05/06120-00	9	30,8 mm	17,7 mm	25,3 mm	9,1 mm	12,5 mm	100	0,180

COPERCHI IN RESINA FENOLICA PER CAVI TONDI

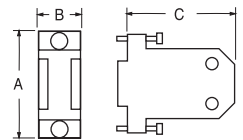
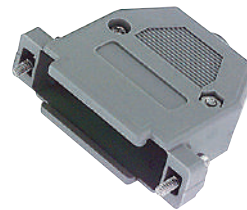

ART.	Numero Poli	Dimensione A	Dimensione B	Dimensione C	Quantità minima	Prezzo
05/06600-00	9	31 mm	16 mm	44 mm	100	0,200

COPERCHI IN RESINA FENOLICA SCHERMATA PER CAVI TONDI

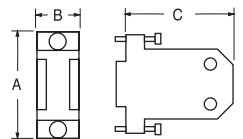
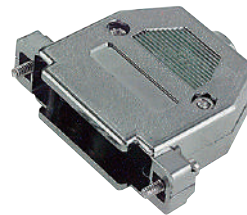

ART.	Numero Poli	Dimensione A	Dimensione B	Dimensione C	Quantità minima	Prezzo
05/06648-00	9	31 mm	16 mm	44 mm	40	0,520

CARATTERISTICHE E DIMENSIONI RIPORTATE NEL CATALOGO NON SONO IMPEGNATIVE E POTRANNO ESSERE MODIFICATE SENZA PREAVVISO



SI PREGA DI RISPETTARE LE QUANTITÀ INDICATE E RELATIVI MULTIPLI

SPINE BNC A CRIMPARE

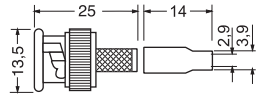

ART.	Isolante	Impedenza	Per Cavo	Mil	Quantità minima	Prezzo
05/20000-00	teflon	50 OHM	RG174/U	UG88/U/174	40	1,160

SPINE F AD AVVITAMENTO

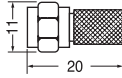

ART.	Diam. Cavo	Quantità minima	Prezzo
05/24420-00	6,2 mm	200	0,172

CONNETTORE IEC AD ANGOLO



ART.	Tipo	Per Cavo	Tipo Imballo	Pz. Imballo	Quantità minima	Prezzo
05/24441-00	MASCHIO	5,0 mm	Sacchetto	25	50	0,800
05/24444-00	FEMMINA	5,0 mm	Sacchetto	25	50	0,800
05/24446-00	MASCHIO	6,8 mm	Sacchetto	25	50	0,800
05/24448-00	FEMMINA	6,8 mm	Sacchetto	25	50	0,800

CONNETTORE TIPO F



ART.	Modello	Tipo Imballo	Pz. Imballo	Quantità minima	Prezzo
05/24449-00	CF QC	Sacchetto	25	100	0,620

SPINA F CON ALETTE



ART.	Per Cavi	Tipo Imballo	Pz. Imballo	Quantità minima	Prezzo
05/24452-00	5,0 mm	Sacchetto	50	100	0,320
05/24454-00	6,8 mm	Sacchetto	50	100	0,320

ADATTATORE RAPIDO DA SPINA F A SPINA F

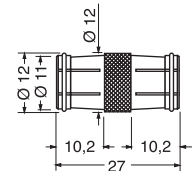

ART.	Isolante	Impedenza	Quantità minima	Prezzo
05/46085-00	polipr.	univ. OHM	20	0,600

ART. 87/82311-00

OPTOELETTRONICA



Scarica il file dal sito sezione Documentazione oppure richiedi il Catalogo con il codice indicato

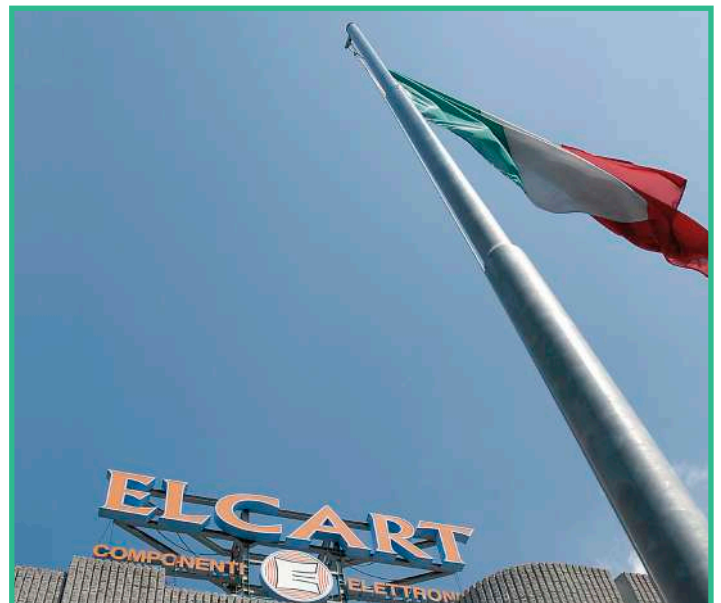



SI PREGA DI RISPETTARE LE QUANTITÀ INDICATE E RELATIVI MULTIPLI

CAVI DI ALIMENTAZIONE



ART.	Lung.	Colore	Quantità minima	Prezzo
06/00291-00	1,5 m	Nero	20	3,100

CAVI DI ALIMENTAZIONE

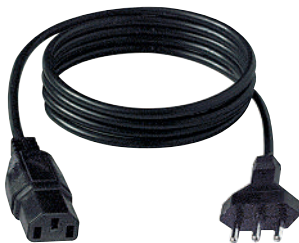

ART.	Lung.	Colore	Quantità minima	Prezzo
06/00298-00	1,5 m	Nero	20	3,300

CAVI DI ALIMENTAZIONE CON PRESA IEC AD ANGOLO (SINISTRO)

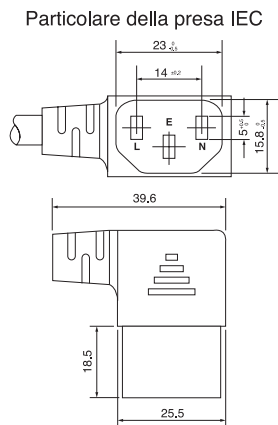
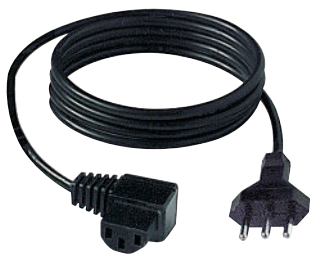

ART.	Lung.	Colore	Quantità minima	Prezzo
06/00303-00	2,0 m	Nero	20	3,720

CAVI DI ALIMENTAZIONE IEC



ART.	Lung.	Colore	Quantità minima	Prezzo
06/00307-00	2,0 m	Nero	20	3,720

CAVI DI ALIMENTAZIONE CON PRESA IEC AD ANGOLO (SINISTRO)

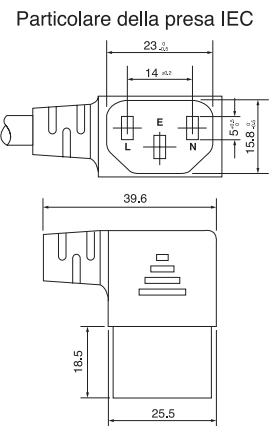

ART.	Lung.	Colore	Quantità minima	Prezzo
06/00309-00	2,0 m	Nero	20	3,300

CAVI DI ALIMENTAZIONE



ART.	Lung.	Colore	Quantità minima	Prezzo
06/00382-00	1,5 m	Nero	20	2,480

CAVO DI ALIMENTAZIONE



ART.	Lung.	Colore	Quantità minima	Prezzo
06/00790-00	1,5 m	Nero	20	1,720
06/00792-00	2,0 m	Nero	20	2,140

**CONSULTATE E SCARICATE
LE SCHEDE TECNICHE
DAL SITO**

WWW.ELCART.COM



SI PREGA DI RISPETTARE LE QUANTITÀ INDICATE E RELATIVI MULTIPLI

PIATTINE TRASPARENTI POLARIZZATE PER ALTOPARLANTI



ART.	Sezione	Dimensioni	Tipo Imballo	Pz. Imballo	Quantità minima	Prezzo
06/01270-00	0,5 mm ²	2,0x4,0 mm	Matassa	100	200	0,580
06/01271-00	0,75 mm ²	2,5x5,0 mm	Matassa	100	200	0,800
06/01272-00	1,0 mm ²	2,5x5,0 mm	Matassa	100	200	1,100
06/01269-00	1,5 mm ²	3,0x6,0 mm	Matassa	100	200	1,450
06/01273-00	2,0 mm ²	4,0x7,0 mm	Matassa	100	200	2,000

PIATTINE TRASPARENTI POLARIZZATE PER ALTOPARLANTI IN LEGA CCA



ART.	Sezione	Dimensioni	Tipo Imballo	Pz. Imballo	Quantità minima	Prezzo
06/01280-00	0,5 mm ²	2,0x4,0 mm	Matassa	100	200	0,180
06/01281-00	0,75 mm ²	2,5x5,0 mm	Matassa	100	200	0,270
06/01282-00	1,0 mm ²	2,5x5,0 mm	Matassa	100	200	0,310
06/01286-00	1,5 mm ²	3,0x6,0 mm	Matassa	100	200	0,470
06/01283-00	2,0 mm ²	3,5x7,0 mm	Matassa	100	200	0,630
06/01285-00	3,0 mm ²	4,0x8,0 mm	Matassa	100	200	0,810

PIATTINE ROSSO-NERO PER ALTOPARLANTI



ART.	Sezione	Dimensioni	Tipo Imballo	Pz. Imballo	Quantità minima	Prezzo
06/01300-00	0,35 mm ²	2,0x4,0 mm	Matassa	100	200	0,420
06/01305-00	0,50 mm ²	2,0x4,0 mm	Matassa	100	200	0,550
06/01310-00	0,75 mm ²	2,5x5,0 mm	Matassa	100	200	0,830
06/01312-00	1,00 mm ²	2,5x5,0 mm	Matassa	100	200	1,030
06/01313-00	1,50 mm ²	3,0x6,0 mm	Matassa	100	200	1,430
06/01314-00	2,00 mm ²	3,5x7,0 mm	Matassa	100	200	1,950

PIATTINA ROSSO-NERO PER ALTOPARLANTI



ART.	Sezione	Dimensioni	Tipo Imballo	Pz. Imballo	Quantità minima	Prezzo
06/01316-00	0,50 mm ²	2,0x4,0 mm	Rocchetto in pvc	100	200	0,600
06/01317-00	0,75 mm ²	2,5x5,0 mm	Rocchetto in pvc	100	200	1,060
06/01318-00	1,00 mm ²	2,5x5,0 mm	Rocchetto in pvc	100	200	1,100
06/01319-00	1,50 mm ²	3,0x6,0 mm	Rocchetto in pvc	100	200	1,500

PIATTINE ROSSO-NERO PER ALTOPARLANTI LEGA CCA



ART.	Sezione	Dimensioni	Tipo Imballo	Pz. Imballo	Quantità minima	Prezzo
06/01321-00	0,35 mm ²	2,0x4,0 mm	Matassa	100	200	0,150
06/01323-00	0,50 mm ²	2,0x4,0 mm	Matassa	100	200	0,180
06/01325-00	0,75 mm ²	2,5x5,0 mm	Matassa	100	200	0,260
06/01327-00	1,00 mm ²	2,5x5,0 mm	Matassa	100	200	0,300
06/01328-00	1,50 mm ²	3,0x6,0 mm	Matassa	100	200	0,450
06/01329-00	2,00 mm ²	3,5x7,0 mm	Matassa	100	200	0,570

PIATTINE ROSSO-NERO PER ALTOPARLANTI LEGA CCA



ART.	Sezione	Dimensioni	Tipo Imballo	Pz. Imballo	Quantità minima	Prezzo
06/01331-00	0,50 mm ²	2,0x4,0 mm	Rocchetto in pvc	100	200	0,210
06/01332-00	0,75 mm ²	2,5x5,0 mm	Rocchetto in pvc	100	200	0,280
06/01333-00	1,00 mm ²	2,5x5,0 mm	Rocchetto in pvc	100	200	0,330
06/01334-00	1,50 mm ²	3,0x6,0 mm	Rocchetto in pvc	100	200	0,490
06/01335-00	2,00 mm ²	3,5x7,0 mm	Rocchetto in pvc	100	200	0,580



SI PREGA DI RISPETTARE LE QUANTITÀ INDICATE E RELATIVI MULTIPLI

CAVI PER ILLUMINATORI LED



ART.	Sezione	Diametro Esterno	Quantità minima	Prezzo
06/02700-00	2x0,50 mm ²	5,00 mm	200	0,900
06/02705-00	2x0,75 mm ²	5,30 mm	200	1,180
06/02710-00	2x1,00 mm ²	5,80 mm	200	1,500

CAVI PER ILLUMINAZIONE LED

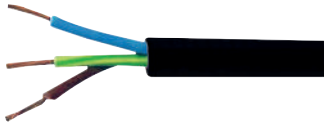

ART.	Sezione	Diametro Esterno	Quantità minima	Prezzo
06/02720-00	3x0,50 mm ²	5,8 mm	200	1,300
06/02725-00	3x0,75 mm ²	6,5 mm	200	1,660
06/02730-00	3x1,00 mm ²	6,9 mm	200	1,900

KIT COPRICAVO



ART.	Diametro	Lung.	Colore	Quantità minima	Prezzo
06/08299-00	25 mm	1,5 m	Nero	6	5,300
06/08300-00	25 mm	1,5 m	Grigio	6	5,300

SPRAY DETERGENTE LUBRIFICANTE ECOLOGICO



ART.	Contenuto (ml)	Quantità minima	Prezzo
07/00203-00	200 ml	24	4,000

SPRAY ARIA COMPRESSA ECOLOGICO



ART.	Contenuto (ml)	Quantità minima	Prezzo
07/00257-00	400 ml	24	4,400

SPRAY DISSODINANTE LUBRIFICANTE ECOLOGICO



ART.	Contenuto (ml)	Quantità minima	Prezzo
07/00261-00	200 ml	24	3,550

SPRAY GRASSO MULTIUSO



ART.	Modello	Contenuto (ml)	Quantità minima	Prezzo
07/00268-00	MULTIGREASE	400 ml	24	5,500

SPRAY PULITORE IGIENIZZANTE PER CLIMATIZZATORI



ART.	Modello	Contenuto (ml)	Colore	Quantità minima	Prezzo
07/00277-00	AIRCLIN	400 ml	Bianco	24	5,900

ESPOSITORE DA BANCO COMPOSTO DA 12 SPRAY OLIO ECOLOGICO "10-IN-1" BALLISTOL



ART.	Tipo Imballo	Pz. Imballo	Quantità minima	Prezzo
07/00303-00	Espositore	12	2	143,000



SI PREGA DI RISPETTARE LE QUANTITÀ INDICATE E RELATIVI MULTIPLI

CONVOGLIATORE D'ARIA CALDA REGOLABILE PROFESSIONALE 1500W



ART.	Tipo Imballo	Pz. Imballo	Quantità minima	Prezzo
07/00359-00	Scatola	1	2	39,200

SALDATORE A STILO 30W



ART.	Tipo Imballo	Pz. Imballo	Quantità minima	Prezzo
07/00655-00	Blister	1	10	11,200

SALDATORE ISTANTANEO



ART.	Potenza	Tipo Imballo	Pz. Imballo	Quantità minima	Prezzo
07/00557-00	100 W	Blister	1	2	22,000

PISTOLA SALDANTE 30W/60W CON AVANZAMENTO FILO STAGNO



ART.	Tipo Imballo	Pz. Imballo	Quantità minima	Prezzo
07/00683-00	Blister	1	2	17,600

SALDATORE PROFESSIONALE TASCABILE RICARICABILE A GAS

portasol

NOVITA'



CORPO: pvc
 TEMP. MAX: 580° C
 POTENZA EROGATA: 15 ÷ 75 W
 TEMPO DI RISCALDAMENTO: 30 sec.
 AUTONOMIA: 1 ore circa
 PESO: 65 gr.
 Utilizzando gas liquido in bomboletta si ricarica come un comune accendino.
 Adatto per essere utilizzato nei settori dell'elettronica, della manutenzione e riparazione, dei servizi, dell'aeronautica, dell'automotive e della marina.

ART.	Modello	Dimensione L	Diametro	Tipo Imballo	Pz. Imballo	Quantità minima	Prezzo
07/00605-00	ProPiezo 75	170 mm	25 mm	Blister	1	2	78,000

TAGLIERINA A FILO PER POLISTIROLO



ART.	Tipo Imballo	Pz. Imballo	Quantità minima	Prezzo
07/00712-00	Scatola	1	2	6,000



SI PREGA DI RISPETTARE LE QUANTITÀ INDICATE E RELATIVI MULTIPLI

STAZIONE SALDANTE CON TEMPERATURA REGOLABILE



ART.	Potenza	Tipo Imballo	Pz. Imballo	Quantità minima	Prezzo
07/00725-00	48 W	Scatola	1	2	31,200

STAZIONE SALDANTE E DISSALDANTE AD ARIA CALDA



ART.	Quantità minima	Prezzo
07/00910-00	2	98,000

GENERATORE ARIA CALDA



ART.	Potenza	Quantità minima	Prezzo
07/00900-00	300 W	2	98,000

STAZIONE DISSALDANTE A TEMPERATURA CONTROLLATA



ART.	Quantità minima	Prezzo
07/00920-00	2	178,000

LAMPADA DA TAVOLO CON LENTE DI INGRANDIMENTO 5 DIOTTRIE



ART.	Flusso Luminoso	Potenza	Tipo Imballo	Pz. Imballo	Quantità minima	Prezzo
07/01440-00	730 lm	10 W	Scatola	1	4	76,400

WWW.ELCART.COM



SI PREGA DI RISPETTARE LE QUANTITÀ INDICATE E RELATIVI MULTIPLI

GIRAVITE CERCAFASE TASCABILE CON LAMA ISOLATA



ART.	Quantità minima	Prezzo
07/01724-00	24	1,200

GIRAVITE CERCAFASE CON LAMA ISOLATA



ART.	Quantità minima	Prezzo
07/01725-00	24	1,280

ACCESSORIO SPELLACAVI PER RG6-RG58-RG59-RG62



ART.	Quantità minima	Prezzo
07/01855-00	2	8,400

PINZA A CRIMPARE CON TAGLIERINA E MOLLA DI RICHIAMO

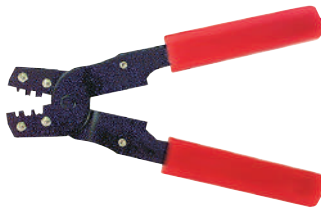

ART.	Tipo Imballo	Pz. Imballo	Quantità minima	Prezzo
07/01959-00	Blister	1	2	6,400

FORBICI PER ELETTRICISTA PROFESSIONALI INOX AISI-420 190mm CON SPELLAFILI E TAGLI CAVI



ART.	Tipo Imballo	Pz. Imballo	Quantità minima	Prezzo
07/01962-00	Appendibile	1	2	39,000

ADESIVO ISTANTANEO UNIVERSALE IN GEL SUPER ATTAK "FLEX GEL"



ART.	Cont. (Gr)	Formato	Tipo Imballo	Pz. Imballo	Quantità minima	Prezzo
07/04095-00	3 GR	Tubetto	Blister	1	12	7,180

ADESIVO ISTANTANEO UNIVERSALE DA 3 gr. SUPER ATTAK



ART.	Cont. (Gr)	Formato	Tipo Imballo	Pz. Imballo	Quantità minima	Prezzo
07/04100-00	3 GR	Tubetto	Blister	1	24	4,980

ADESIVO ISTANTANEO UNIVERSALE DA 5 gr. SUPER ATTAK



ART.	Cont. (Gr)	Formato	Tipo Imballo	Pz. Imballo	Quantità minima	Prezzo
07/04102-00	5,0 GR	Flaconcino	Blister	1	12	7,600



SI PREGA DI RISPETTARE LE QUANTITÀ INDICATE E RELATIVI MULTIPLI

NASTRO BIADESIVO "MILLE CHIODI"



ART.	Larghezza Nastro	Lunghezza Nastro	Tipo Imballo	Pz. Imballo	Quantità minima	Prezzo
07/04220-00	19 mm	1,5 m	Blister	1	12	9,500

BOBINA MANUALE DI FILM ESTENSIBILE



ART.	Peso	Diametro Esterno	Diametro Interno	Tipo Imballo	Pz. Imballo	Quantità minima	Prezzo
07/04235-00	2,6 KG	104 mm	50 mm	Scatola	6	12	13,000

NASTRO ADESIVO UNIVERSALE "POWER TAPE"



ART.	Larghezza Nastro	Lunghezza Nastro	Formato	Colore	Quantità minima	Prezzo
07/04260-00	50 mm	10 m	Sleeve	Grigio	12	12,400
07/04261-00	50 mm	10 m	Sleeve	Nero	12	12,400

NASTRI SEGNALETICI

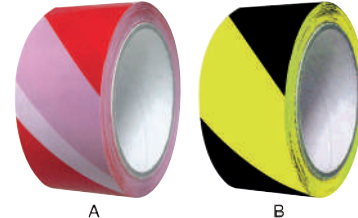

ART.	Larghezza Nastro	Lunghezza Nastro	Colore	Tipo	Quantità minima	Prezzo
07/04280-00	70 mm	200 m	Bianco & Rosso	A	6	7,600
07/04281-00	70 mm	200 m	Giallo & Nero	B	6	8,500

SILICONE UNIVERSALE SIGILLANTE DA 280ml



ART.	Contenuto (ml)	Colore	Formato	Quantità minima	Prezzo
07/04325-00	280 ml	Trasparente	Cartuccia	10	7,000

SCHIUMA POLIURETANICA UNIVERSALE DA 750ml



ART.	Contenuto (ml)	Formato	Quantità minima	Prezzo
07/04470-00	750 ml	Bomboletta	12	14,500



SI PREGA DI RISPETTARE LE QUANTITÀ INDICATE E RELATIVI MULTIPLI

SILICONE ISOLANTE IN GEL MONOCOMPONENTE DA 1 KG



ART.	Formato	Quantità minima	Prezzo
07/04700-00	Barattolo	4	50,000

SILICONE ISOLANTE BICOMPONENTE IN GEL 2x500ml



ART.	Formato	Quantità minima	Prezzo
07/04710-00	Flacone	6	43,000

PIASTRA PER CIRCUITI SPERIMENTALI 830 CONTATTI

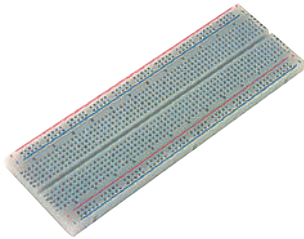

ART.	Tipo Imballo	Pz. Imballo	Quantità minima	Prezzo
07/07062-00	Blister	1	2	5,400

PIASTRA PER CIRCUITI SPERIMENTALI

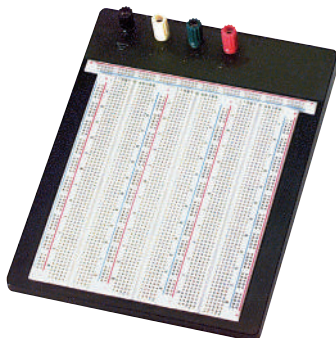

ART.	Tipo Imballo	Pz. Imballo	Quantità minima	Prezzo
07/07170-00	Blister	1	2	26,800

ETICHETTATRICE ELETTRONICA DYMO

DYMO®



ART.	Modello	Alimentazione	Peso	Tipo Imballo	Pz. Imballo	Quantità minima	Prezzo
07/08003-00	LabelManager 160	9V	350 GR	Scatola	1	6	70,000

KIT ETICHETTATRICE DYMO LM 160

DYMO®



+ 3 X



ART. 07/08142-00

Il kit è composto da:

- 1 Etichettatrice LM 160 ART. 07/08003-00
- 3 nastri D1 12mm Nero su bianco ART.07/08142-00

ART.	Modello	Alimentazione	Peso	Tipo Imballo	Pz. Imballo	Quantità minima	Prezzo
07/99003-00	LabelManager 160	9V	350 GR	Scatola	1	3	95,800

ETICHETTATRICE ELETTRONICA DYMO

DYMO®



ART.	Modello	Alimentazione	Peso	Tipo Imballo	Pz. Imballo	Quantità minima	Prezzo
07/08021-00	LetraTAG LT-100H	9V	280 GR	Blister	1	2	55,900



SI PREGA DI RISPETTARE LE QUANTITÀ INDICATE E RELATIVI MULTIPLI

ETICHETTATRICE ELETTRONICA DYMO BLUETOOTH

DYMO®



ART.	Modello	Alimentazione Pile	Dimensioni	Peso	Tipo Imballo	Pz. Imballo	Quantità minima	Prezzo
07/08023-00	LetraTag 200B	4 Stilo AA (non include)	120x120x45 mm	420 GR	Blister	1	2	55,800

KIT VALIGETTA CON ETICHETTATRICE PROFESSIONALE INDUSTRIALE DYMO

DYMO®



ART.	Modello	Tipo Imballo	Pz. Imballo	Quantità minima	Prezzo
07/08304-00	RhinoPro 4200	Scatola	1	2	211,000

ETICHETTATRICE ELETTRONICA PROFESSIONALE DYMO

DYMO®



ART.	Modello	Velocità	Dimensioni	Tipo Imballo	Pz. Imballo	Quantità minima	Prezzo
07/08044-00	LabelWriter 550	62 etichette/min.	16x14x27 cm	Scatola	1	2	191,800

NASTRI PER ETICHETTATRICI DYMO LETRATAG

DYMO®



Per etichettatrici:
ART. 07/08021-00
ART. 07/08023-00

ART.	Materiale Nastro	Colore Scritta	Colore Nastro	Tipo Imballo	Pz. Imballo	Quantità minima	Prezzo
07/08600-00	Plastica	Nero	Bianco	Blister	1	30	12,300
07/08601-00	Plastica	Nero	Giallo	Blister	1	30	12,300
07/08605-00	Plastica	Nero	Trasparente	Blister	1	30	12,300
07/08608-00	Carta	Nero	Bianco	Blister	1	30	10,980

NASTRI D1 PER ETICHETTATRICI DYMO

DYMO®



Per etichettatrici:
ART. 07/08003-00
ART. 07/99003-00

ART.	Altezza Nastro	Colore Scritta	Colore Nastro	Tipo Imballo	Pz. Imballo	Quantità minima	Prezzo
07/08140-00	12 mm	Nero	Trasparente	Scatola	5	20	29,000
07/08142-00	12 mm	Nero	Bianco	Scatola	5	20	29,000
07/08143-00	12 mm	Bianco	Nero	Scatola	5	20	29,000
07/08144-00	12 mm	Nero	Rosso	Scatola	5	20	29,000
07/08146-00	12 mm	Nero	Giallo	Scatola	5	20	29,000
07/08148-00	12 mm	Nero	Verde	Scatola	5	20	29,000
07/08150-00	12 mm	Nero	Blu	Scatola	5	20	29,000

ETICHETTE DYMO PER LABELWRITER

DYMO®

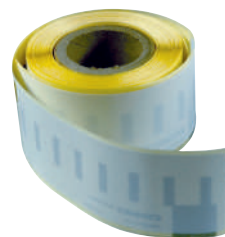

Per etichettatrici:
ART. 07/08044-00

ART.	Dimensione Etichetta	Numero Etichette	Tipo Imballo	Pz. Imballo	Quantità minima	Prezzo
07/08620-00	54x101 mm	220	Scatola	1	2	39,200

CONFEZIONI DA 10 NASTRI D1 PER ETICHETTATRICI DYMO

DYMO®



Per etichettatrici:
ART. 07/08003-00
ART. 07/99003-00

ART.	Altezza Nastro	Lunghezza Nastro	Colore Scritta	Colore Nastro	Tipo Imballo	Pz. Imballo	Quantità minima	Prezzo
07/08180-00	9 mm	7 m	Nero	Bianco	Scatola	10	2	205,800
07/08182-00	12 mm	7 m	Nero	Bianco	Scatola	10	2	219,800
07/08184-00	19 mm	7 m	Nero	Bianco	Scatola	10	2	299,800

ETICHETTE DYMO INDIRIZZI PER LABELWRITER

DYMO®

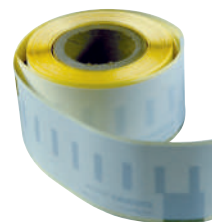

Per etichettatrici:
ART. 07/08044-00

ART.	Dimensione Etichetta	Numero Etichette	Tipo Imballo	Pz. Imballo	Quantità minima	Prezzo
07/08621-00	25x54 mm	500	Scatola	1	2	20,300
07/08622-00	36x89 mm	260	Scatola	1	2	45,500



SI PREGA DI RISPETTARE LE QUANTITÀ INDICATE E RELATIVI MULTIPLI

SALDATORE A STILO SERIE MULTI-TIP C15

kurtz ersa
Ersa GmbH



ART.	P/n Fornitore	Modello	Tensione	Potenza	Temperatura Punta	Quantità minima	Prezzo
07/10060-00	0910BD	C15	230 V	15 W	350 °C	2	70,000

SALDATORI ERS 30/40W SERIE 30S

kurtz ersa
Ersa GmbH



ART.	P/n Fornitore	Modello	Tensione	Potenza	Temperatura Punta	Quantità minima	Prezzo
07/10126-00	0330KD	30S	230 V	30 W	380 °C	2	64,000

STAZIONE SALDANTE DIGITALE SERIE RDS 80

kurtz ersa
Ersa GmbH



ART.	P/n Fornitore	Modello	Tensione	Potenza	Temperatura Punta	Quantità minima	Prezzo
07/15060-00	0RDS80	RDS 80	230 V	80 W	450 °C	2	351,000

STAZIONE SALDANTE SERIE i-CON 1 MK2 CON i-TOOL MK2

kurtz ersa
Ersa GmbH



ART.	P/n Fornitore	Modello	Tensione	Potenza	Temperatura Punta	Quantità minima	Prezzo
07/16520-00	0IC1105A	i-CON 1 MK2	230 V	80 W	450 °C	2	714,000

PUNTA SERIE 162 A MATITA

kurtz ersa
Ersa GmbH



ART.	P/n Fornitore	Modello	Dimensione A	Dimensione B	Quantità minima	Prezzo
07/20090-00	0162BD/SB	162	1,1 mm	56 mm	2	14,700

PUNTA SERIE 162 A SCALPELLO

kurtz ersa
Ersa GmbH

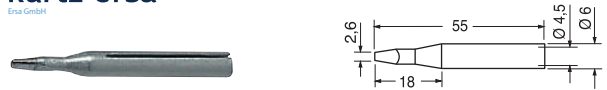

ART.	P/n Fornitore	Modello	Dimensione A	Dimensione B	Quantità minima	Prezzo
07/20110-00	0162KD/SB	162	2,6 mm	55 mm	2	14,700

PUNTA SERIE 32 A SCALPELLO

kurtz ersa
Ersa GmbH



ART.	P/n Fornitore	Modello	Dimensione A	Dimensione B	Quantità minima	Prezzo
07/20200-00	0032KD	32	3,1 mm	67 mm	2	11,600

PUNTA SERIE 32 A MATITA

kurtz ersa
Ersa GmbH



ART.	P/n Fornitore	Modello	Dimensione A	Dimensione B	Quantità minima	Prezzo
07/20230-00	0032BD	32	1,1 mm	68 mm	2	11,600

PUNTA SERIE 142 A MATITA

kurtz ersa
Ersa GmbH

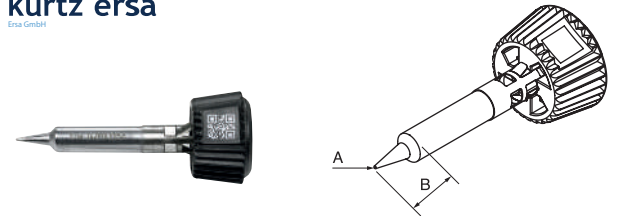

ART.	P/n Fornitore	Modello	Dimensione A	Dimensione B	Quantità minima	Prezzo
07/23300-00	0142PDLF01/SB	142	0,1 mm	8 mm	2	22,600

PUNTA SERIE 142 A SCALPELLO

kurtz ersa
Ersa GmbH

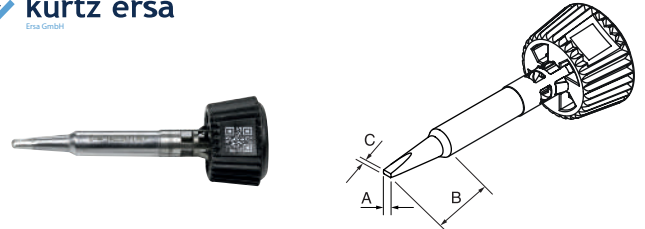

ART.	P/n Fornitore	Modello	Dimensione A	Dimensione B	Quantità minima	Prezzo
07/23365-00	0142CDLF12/SB	142	1,2 mm	8 mm	2	15,400

STILO SALDANTE RT80

kurtz ersa
Ersa GmbH



ART.	P/n Fornitore	Modello	Tensione	Potenza	Temperatura Punta	Quantità minima	Prezzo
07/30225-00	0890CDJ	890	24 V	80 W	450 °C	2	87,000



SI PREGA DI RISPETTARE LE QUANTITÀ INDICATE E RELATIVI MULTIPLI

SPINA ALIMENTAZIONE PER ACCENDISIGARI CON GUIDACAVO

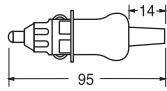

ART.	Quantità minima	Prezzo
08/01507-00	20	2,960

DOPPIA PRESA USB DA PANNELLO (1x USB2.0 + 1x USB-C) 12/24V DI TOTALI 3A



ART.	Tipo Imballo	Pz. Imballo	Quantità minima	Prezzo
08/01532-00	Appendibile	1	2	19,600

PRESA DA PANNELLO PER SPINA ALIMENTAZIONE ACCENDISIGARI

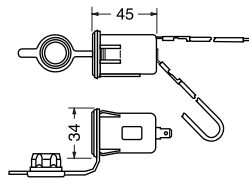

ART.	Quantità minima	Prezzo
08/01515-00	10	6,200

DOPPIA PRESA USB DA PANNELLO 12V/24V 4.8A CON FISSAGGIO AUTOBLOCCANTE

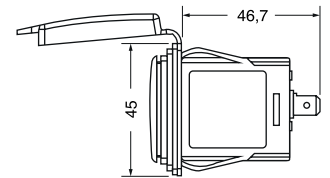

ART.	Tensione Uscita	Corrente Uscita	Tipo Imballo	Pz. Imballo	Quantità minima	Prezzo
08/01542-00	5 V	4,8 Ah	Appendibile	2	2	20,300

DOPPIA PRESA USB DA PANNELLO 12/24V CON CAVETTI DI COLLEGAMENTO

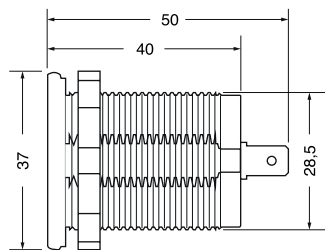

ART.	Tipo Imballo	Pz. Imballo	Quantità minima	Prezzo
08/01524-00	Appendibile	2	4	9,800

MINI ALIMENTATORE 12/24V CON 2 PRESE USB



ART.	Tipo Imballo	Pz. Imballo	Quantità minima	Prezzo
08/01602-00	Scatola	1	2	9,000

DOPPIA PRESA USB DA PANNELLO 12/24V

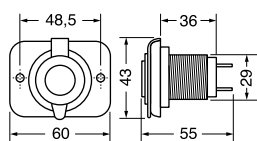

ART.	Tipo Imballo	Pz. Imballo	Quantità minima	Prezzo
08/01528-00	Appendibile	2	4	12,000

MINI ALIMENTATORE 12/24V CON 4 PRESE USB



ART.	Tipo Imballo	Pz. Imballo	Quantità minima	Prezzo
08/01614-00	Scatola	1	2	9,000



SI PREGA DI RISPETTARE LE QUANTITÀ INDICATE E RELATIVI MULTIPLI

TERMOMETRO A INFRAROSSI



ART.	Modello	Tipo Imballo	Quantità minima	Prezzo
09/11500-00	NI 8050	Scatola	2	35,600

RILEVATORE DI TENSIONE CA CON TORCIA LED



ART.	Modello	Tipo Imballo	Pz. Imballo	Quantità minima	Prezzo
09/06015-00	NI 405	Blister	1	2	11,000

MULTIMETRO ANALOGICO



ART.	Modello	Numero Funzioni	Numero Portate	Tipo Imballo	Pz. Imballo	Quantità minima	Prezzo
09/07200-00	NI 900	6	15	Blister	1	2	15,800

MULTIMETRO TASCABILE AUTORANGE CON DISPLAY 3 1/2 DIGIT CAT III 600V



ART.	Modello	Numero Funzioni	Numero Portate	Tipo Imballo	Pz. Imballo	Quantità minima	Prezzo
09/07400-00	NI 4000	9	23	Blister	1	2	26,000

MULTIMETRO DIGITALE CON DISPLAY 3 1/2 DIGIT CAT III 600V



ART.	Modello	Numero Funzioni	Numero Portate	Tipo Imballo	Pz. Imballo	Quantità minima	Prezzo
09/07800-00	NI 2100	6	18	Blister	1	2	18,000

MULTIMETRO DIGITALE AUTORANGE CON DISPLAY 3 3/4 DIGIT CAT IV 600V IP67



ART.	Modello	Numero Funzioni	Numero Portate	Tipo Imballo	Pz. Imballo	Quantità minima	Prezzo
09/08260-00	NI 4600	12	40	Scatola	1	2	73,600



SI PREGA DI RISPETTARE LE QUANTITÀ INDICATE E RELATIVI MULTIPLI

**PINZA AMPEROMETRICA
CON DISPLAY 3 ½ DIGIT CAT III 600V**



ART.	Modello	Numero Funzioni	Numero Portate	Tipo Imballo	Pz. Imballo	Quantità minima	Prezzo
09/08500-00	NI 6266/N	8	17	Scatola	1	2	27,800

**MULTIMETRO AUTORANGE
CON DISPLAY 3 ½ DIGIT CAT III 600V**



ART.	Modello	Numero Funzioni	Numero Portate	Tipo Imballo	Pz. Imballo	Quantità minima	Prezzo
09/09210-00	NI 9210	9	26	Scatola	1	2	22,400

**PINZA AMPEROMETRICA AUTORANGE
CON DISPLAY 3 ½ DIGIT CA/CC CAT III 600V**



ART.	Modello	Numero Funzioni	Numero Portate	Tipo Imballo	Quantità minima	Prezzo
09/08560-00	NI 7020	13	34	Scatola	2	76,000

**MULTIMETRO DIGITALE AUTORANGE
CON DISPLAY 3 ½ DIGIT CAT IV 600V**



ART.	Modello	Numero Funzioni	Numero Portate	Tipo Imballo	Pz. Imballo	Quantità minima	Prezzo
09/11250-00	NI 8400	12	43	Scatola	1	2	51,600



SI PREGA DI RISPETTARE LE QUANTITÀ INDICATE E RELATIVI MULTIPLI

MISURATORE DI CAMPO HD PRO DOLBY



Misuratore di Campo Professionale
Demodulazione e analisi dei segnali DVB-S/S2, DVB-T/T2, DVB-C
Compatibilità: Main 10 (10bit)
Schermo TFT-LCD da 7 pollici ad alta risoluzione 1024x600p
Spettro DSP di alta qualità: 50-2.200MHz con 50dB di gamma dinamica sullo schermo
Supporta decodifiche HEVC (H.265), H.264 e MPEG2, SD e HD
Ingresso connettore F maschio singolo da 75Ohm, con attenuatore completamente automatico. Potenza di canale fino a 120dBuV
Misura inoltre:
Potenza canale, margine rumore, MER, CBER, VBER, errori TS, costellazione.
Alimentazione RF da 5 a 24V
DiSeqC: 1.0/1.1/2.0 - SCR - dCSS
Modalità di spettro speciali (Max Hold, Spettrogramma) per rilevamento di interferenze e misurazione LTE 4G/5G
EAC3 Dolby DD + codec
Interfaccia semplice:
1xHDMI - 1xUSB 2.0 - 1xRS232 - 1xIngresso DC
Supporta regolazione automatica della luminosità dello schermo
Possibilità di mostrare spettro + immagine TV + informazioni MPEG
Modalità Stand-By per accensione istantanea
Navigazione multifunzione
Cattura schermo (print screen) su unità USB esterna con pulsante dedicato
Aggiornamento TP via USB o Wi-Fi
Aggiornamento Firmware tramite USB o Wi-Fi
Indicatori LED: ON/OFF - Carica - Lock - Potenza RF
Batteria: Litio 7,4V / 7800mAh
Durata Batteria: 6ore
Dimensioni: 269x187x62,5mm

ART.	Tipo Imballo	Pz. Imballo	Quantità minima	Prezzo
09/25122-00	Scatola	1	1	1.720,000

MISURATORE DI SEGNALE COMBO HD 10BIT



Misuratore combo TV/SAT/FIBRA per installazione, configurazione e test su impianti TV/SAT compatibili con gli standard della nuova tv digitale terrestre (DVB-T2) e satellitare (DVBS2).
Misure complete, demodulazione video, costellazione e spettro in tutti gli standard, inclusi DVBS2 dCSS e DVB-T2 HEVC Main10.
Display HD, tastiera retroilluminata e case con protezione in gomma.
Specifiche tecniche
Demodulazione DVB-T2 H.265/HEVC
Schermo 7" FullHD TFT a colori
Visualizzazione immagini SD e HD
Misuratore di potenza ottica integrato con ingresso FC/PC
Spettro e Costellazione TV e SAT
Compatibile con LNB e switch dCSS e SCR
Ingresso e uscita HDMI (funzione test e monitor)
Misure di potenza: S/N, MER, BER e Qualità in una sola schermata
Ricerca canali completa e per MUX/Transponder
Funzione Loop 8 canali (test continuo su 8 TP)
Tastiera multifunzione retroilluminata
Batteria ricaricabile lunga durata con funzione Power Bank (tramite porta USB)
Ingresso USB per upgrade SW e Media Player
Torcia integrata
Alimentazione: Batteria Li-on 7,4V 3000mA Ricaricabile
Dimensioni: 250x140x64mm
Peso: 1kg
Accessori inclusi:
Borsa trasporto
Alimentatore
Carica batterie da auto

ART.	Modello	Tipo Imballo	Pz. Imballo	Quantità minima	Prezzo
09/25123-00	MAX10	Scatola	1	2	696,000

ART. 87/82403-00

LAMPADE A RICARICA SOLARE



Scarica il file dal sito sezione **Documentazione** oppure richiedi il **Catalogo** con il **codice** indicato

ALTOPARLANTE MINIATURA IN NEODIMIO

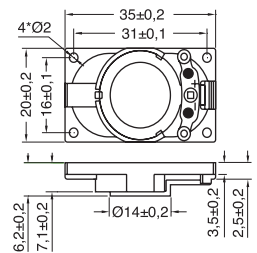

ART.	Quantità minima	Prezzo
10/00080-00	20	4,500

ALTOPARLANTE MINIATURA IN NEODIMIO

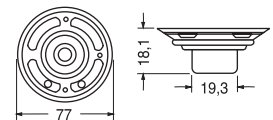

ART.	Impedenza	Quantità minima	Prezzo
10/00527-00	25 OHM	20	4,500



SI PREGA DI RISPETTARE LE QUANTITÀ INDICATE E RELATIVI MULTIPLI

RADIOCOMANDO APRICANCELLO 4 CANALI AUTOAPPRENDEnte 433 MHz



PACKAGING
PLASTIC FREE

Di facile programmazione, memorizza un radiocomando diverso per ogni tasto. Istruzioni per la duplicazione incluse. Sostituisce tutti i modelli a frequenza 433,92 MHz (esclusi i rolling codes).
FREQUENZA: 433,92 MHz
PORTATA: 50-80 mt
BATTERIA: 12V - mod. 27A inclusa.
DIMENSIONI: 63x37x11 mm

ART.	Modello	Tipo Imballo	Pz. Imballo	Quantità minima	Prezzo
11/10199-00	BUM433	Scatola	1	50	7,200

RADIOCOMANDO AUTOAPPRENDEnte MULTIFREQUENZA A 4 CANALI

Anche per Rolling Code



PACKAGING
PLASTIC FREE

Istruzioni per la duplicazione incluse. Memorizza un radiocomando per ogni tasto. Può copiare sia codici fissi che rolling codes coprendo una gamma di frequenze comprese tra 290 Mhz e 868,92 Mhz sia AM che FM. A seconda del radiocomando rolling code da copiare, si dovranno attuare diverse procedure di memorizzazione sia in fase di duplica che di apprendimento sulla ricevente del cancello.
BATTERIA: 3V - CR2032 inclusa (Art.30/31202-00).

ART.	Dimensioni	Tipo Imballo	Pz. Imballo	Quantità minima	Prezzo
11/10203-00	60x32x10,60 mm	Scatola	5	20	21,000



KIT CENTRALINA RICEVENTE PER ESTERNO CON 2 RADIOCOMANDI 433Mhz

PACKAGING
PLASTIC FREE



Il Kit è composto da 1 centralina ricevente 2 canali e 2 Radiocomandi a 433 Mhz. Portata in campo aperto circa 100 mt.
FREQUENZA: 433,92 Mhz
TENSIONE ALIMENTAZIONE: 12-24 Vca/Vcc
POTENZA MAX CONT.: 0,5A - 120VA
ASSORBIMENTO: 200mA
TEMP. DI LAVORO: -20°C+ +50°C
BATTERIE: 2x 3V (CR2016 incluse)
La ricevente e i 2 radiocomandi sono già programmati e pronti all'uso quindi ideale come primo impianto.
PROGRAMMATORE: 11/10300-00

ART.	Tipo Imballo	Pz. Imballo	Quantità minima	Prezzo
11/10550-00	Blister	1	2	39,000

KIT CENTRALINA RICEVENTE PER INTERNO CON 2 RADIOCOMANDI 433Mhz

PACKAGING
PLASTIC FREE



Il Kit è composto da 1 centralina ricevente 2 canali e 2 Radiocomandi a 433 Mhz. FREQUENZA: 433,92 Mhz
CODICI MEMORIZZABILI: 140
TENSIONE ALIMENTAZIONE: 12-24 Vca/Vcc
POTENZA MAX CONT.: 0,5A - 120VA
ASSORBIMENTO: 200mA
TEMP. DI LAVORO: -20°C+ +50°C
BATTERIE: 2 x 3V (CR2016 incluse)
La ricevente e i 2 radiocomandi sono già programmati e pronti all'uso quindi ideale come primo impianto.

ART.	Tipo Imballo	Pz. Imballo	Quantità minima	Prezzo
11/10555-00	Blister	1	2	37,000



SI PREGA DI RISPETTARE LE QUANTITÀ INDICATE E RELATIVI MULTIPLI

TELECOMANDO UNIVERSALE PER DECODER DVB-T2



Telecomando semplificato universale per tutti i decoder programmabile tramite inserimento del codice o con la funzione learning TV. Per controllare contemporaneamente TV e decoder. I tasti grandi ne facilitano l'utilizzo. PILE:2x1,5V AAA (Art. 30/30000-00) (Non incluse).

ART.	Tipo Imballo	Pz. Imballo	Quantità minima	Prezzo
11/22405-00	Blister	1	20	6,000

TELECOMANDO TV PRONTO ALL'USO PER SAMSUNG - LG - SONY - PHILIPS - PANASONIC



5 MODELLI IN UN TELECOMANDO



Telecomando universale pronto all'uso che sostituisce i telecomandi originali dei 5 maggiori brand di televisori anche di ultima generazione (Smart TV). Non richiede alcuna programmazione o codifica. Per Samsung, LG, Sony, Philips e Panasonic. PILE:2x1,5V AAA (Art. 30/30000-00) (Non incluse).

ART.	Tipo Imballo	Pz. Imballo	Quantità minima	Prezzo
11/22440-00	Blister	1	20	7,500

TELECOMANDO UNIVERSALE 4 IN 1 PROGRAMMABILE DA PC CON CAVETTO AUDIO INCLUSO

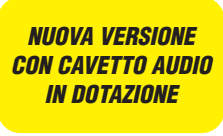

Telecomando universale programmabile che permette il controllo di 4 diversi apparati. Con tasto Smart TV per collegamento diretto alle funzioni e ai canali on line. Doppio sistema di programmazione; il tradizionale, che utilizza un modulino ricevente collegato al PC tramite porta USB (è consigliabile un costante aggiornamento del programma, scaricando il software dal link presente nella sezione on line del codice 11/22460-00), e il nuovo che utilizza invece un cavetto audio jack da 3,5mm collegato all'uscita audio del PC. Per demo collegarsi al sito www.madeforyouweb.it/elcart. È possibile scaricare il software aggiornato dal seguente indirizzo WEB: www.gbs-elettronica.it/rem/push/5/Setup.exe per i vecchi Click oppure www.gbs-elettronica.it/rem/push/3/Setup.exe per i nuovi Made for You. Permette la duplicazione richiesta con un unico modello, soddisfacendo tutte le esigenze del mercato. La procedura di apprendimento on line ti offre il vantaggio dell'aggiornamento continuo e istantaneo dei dati. Può essere riprogrammato più volte e non perde la memoria in assenza delle batterie. PILE:2x1,5V AAA (Art. 30/30000-00) (Non incluse). Per TV, DTT, SAT, DVD, Hi-Fi, ecc.

ART.	Modello	Tipo Imballo	Pz. Imballo	Quantità minima	Prezzo
11/22455-00	Simply 4:1	Blister	1	60	7,800

SENSORE DI PROSSIMITÀ INDUTTIVO M12

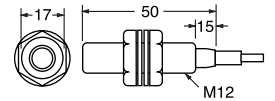

ART.	Distanza Rilevazione	Tensione	Tipo	Tipo Contatto	Lungh. Cavo	Quantità minima	Prezzo
11/50080-00	2±15% mm	AC90 V ÷ 250 V	Schermato	Normalm. aperto (NO)	1,8 m	8	7,800
11/50082-00	5±15% mm	AC90 V ÷ 250 V	Non schermato	Normalm. aperto (NO)	1,8 m	8	7,800

FOTOCELLULA A TASTEGGIO M18

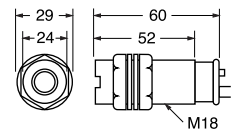

ART.	Tensione	Lungh. Cavo	Contatto	Distanza Rilevazione	Quantità minima	Prezzo
11/50364-00	90V÷250V	1,8 m	Normalmente aperto (NO)	10±15% cm	8	17,600



SI PREGA DI RISPETTARE LE QUANTITÀ INDICATE E RELATIVI MULTIPLI

CAVO COASSIALE ANTENNA TV



ART.	Lung.	Colore	Tipo Imballo	Pz. Imballo	Quantità minima	Prezzo
12/01000-00	2,0 m	Bianco	Sacchetto	10	20	1,440
12/01002-00	5,0 m	Bianco	Sacchetto	10	20	2,500

SPINE COASSIALI Ø 9,5 mm

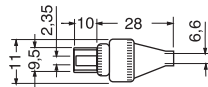

ART.	Colore	Quantità minima	Prezzo
12/01250-00	Bianco	200	0,480

SPINE COASSIALI Ø 9,5 mm

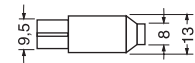

ART.	Colore	Quantità minima	Prezzo
12/01260-00	Bianco	200	0,240

PRESE COASSIALI Ø 9,5 mm

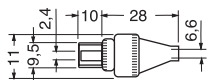

ART.	Colore	Quantità minima	Prezzo
12/01550-00	Bianco	200	0,500

PRESE COASSIALI Ø 9,5 mm

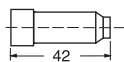

ART.	Colore	Quantità minima	Prezzo
12/01560-00	Bianco	200	0,270

PRESA COASSIALE PER TV



ART.	Diametro Presa	Quantità minima	Prezzo
12/02990-00	9,5 mm	40	0,560

SPINE COASSIALI PER TV



ART.	Diametro Spina	Quantità minima	Prezzo
12/03000-00	9,5 mm	40	0,530

ADATTATORE INDUTTIVO COASSIALE TV DA SPINA 9,5 mm A DOPPIA PRESA



ART.	Quantità minima	Prezzo
12/03012-00	20	2,350

ADATTATORE INDUTTIVO COASSIALE TV DA PRESA 9,5 mm A DOPPIA PRESA



ART.	Quantità minima	Prezzo
12/03015-00	20	2,500

ANTENNA AMPLIFICATA DA INTERNO LTE2



ART.	Tipo Imballo	Pz. Imballo	Quantità minima	Prezzo
12/12010-00	Scatola	1	5	17,600

ANTENNA DA ESTERNO BANDA III VHF - EK

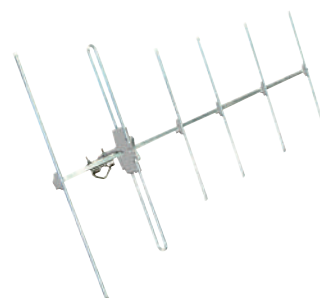

FINO AD ESAURIMENTO SCORTE

ART.	Modello	Quantità minima	Prezzo
12/12423-00	EK 36 ECO	20	25,000



SI PREGA DI RISPETTARE LE QUANTITÀ INDICATE E RELATIVI MULTIPLI

ANTENNA UHF LOG-PERIODICA LTE2

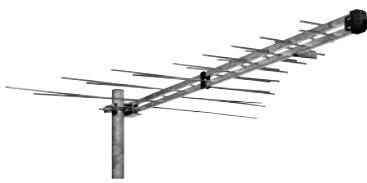

ART.	Quantità minima	Prezzo
12/12455-00	20	23,200

ANTENNA MINI UHF - EK



ART.	Modello	Tipo Imballo	Pz. Imballo	Quantità minima	Prezzo
12/12480-00	EK MINI L2	Scatola	6	18	23,600

ANTENNA UHF EK LTE 2 READY - EK



PRE-FIX

ART.	Modello	Tipo Imballo	Pz. Imballo	Quantità minima	Prezzo
12/12485-00	EK BLUE L2	Scatola	6	12	41,800

ANTENNA UHF ATTIVA LTE2 - EK BLUE



ART.	Modello	Tipo Imballo	Pz. Imballo	Quantità minima	Prezzo
12/12487-00	EK BLUE ACTIVE	Scatola	6	12	56,900

KIT ANTENNA UHF ATTIVA LTE2 + ALIMENTATORE TV EK BLUE



Kit Antenna UHF da esterno + alimentatore TV, attiva con amplificatore integrato nel dipolo.

Bassa figura di rumore e alto livello di uscita
Dipolo compatto e impermeabile con connettore F
Regolazione dell'elevazione
Riflettori iperbolici per un altissimo guadagno
Dadi a farfalla sovradimensionati
Trattamento perfetto di qualsiasi segnale tra 37dBuV a 85dBuV senza degradazione del MER
Ampia gamma di lavoro che la rende operativa al 100% in caso di possibili modifiche del livello di ricezione.

Sistema di installazione rapida brevettato:

-Assemblaggio in 5 clic senza necessità di strumenti
-Flangia EasyU: facilita il serraggio grazie all'avanzamento rapido della farfalla, per pali da 20mm a 40mm
-Sistema PRE-FIX: mantiene l'antenna sul palo senza la necessità di sostenerla con la mano durante il serraggio

Canali: 21-48
Frequenze: 490-694MHz
Guadagno: 38dB
Alimentazione: 12-24Vdc
Angolo di apertura orizzontale: 38°
Carico al vento: 130Km/h
Confezione SINGOLA
(Alimentatore incluso nella confezione)

ART.	Modello	Tipo Imballo	Pz. Imballo	Quantità minima	Prezzo
12/12489-00	KIT EK BLUE ACTIVE IN	Scatola	1	2	75,200

ANTENNA UHF LTE2 EK BLUE MAX



ART.	Modello	Tipo Imballo	Pz. Imballo	Quantità minima	Prezzo
12/12493-00	EK BLUE MAX	Scatola	6	12	52,600

ANTENNA UHF DIGITSAT 27 ELEMENTI

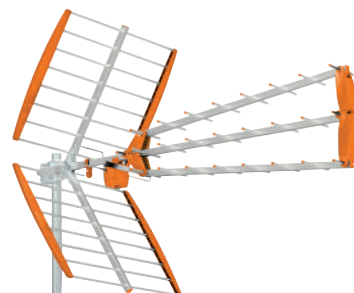

ART.	Tipo Imballo	Pz. Imballo	Quantità minima	Prezzo
12/12512-00	Scatola	10	20	33,600



SI PREGA DI RISPETTARE LE QUANTITÀ INDICATE E RELATIVI MULTIPLI

SUPPORTO MURALE TV 1 SNODO NERO

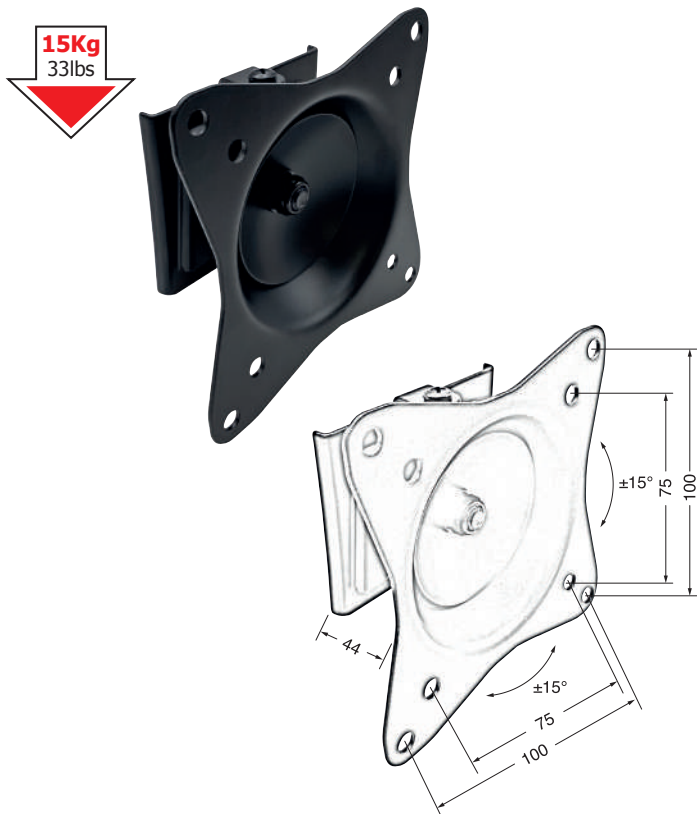

ART.	Colore	Tipo Imballo	Pz. Imballo	Quantità minima	Prezzo
12/23003-00	Nero	Scatola	2	2	7,800

SUPPORTO DA MURO REGOLABILE PER TV LED/LCD/PLASMA

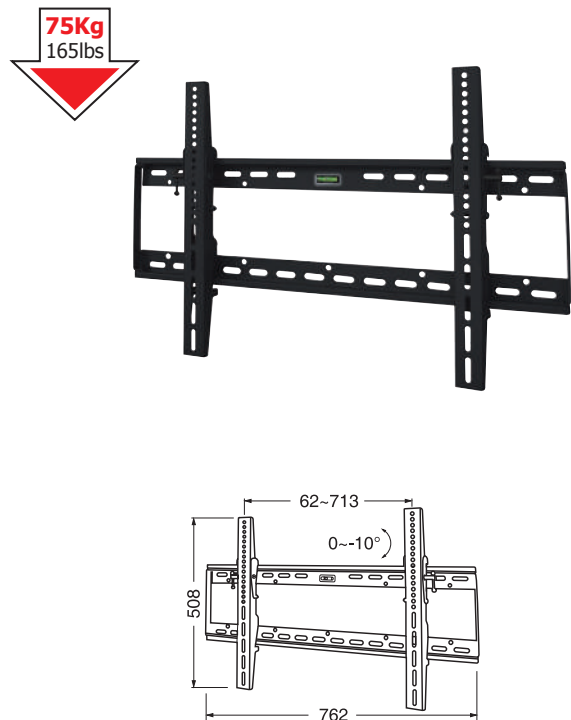

ART.	Colore	Tipo Imballo	Pz. Imballo	Quantità minima	Prezzo
12/23052-00	Nero	Scatola	1	2	37,800

SUPPORTO DA MURO PER TV LED/LCD/PLASMA A DUE SNODI



ART.	Colore	Tipo Imballo	Pz. Imballo	Quantità minima	Prezzo
12/23014-00	Nero	Scatola	1	2	14,000

SUPPORTO UNIVERSALE REGOLABILE PER VIDEOPROIETTORI

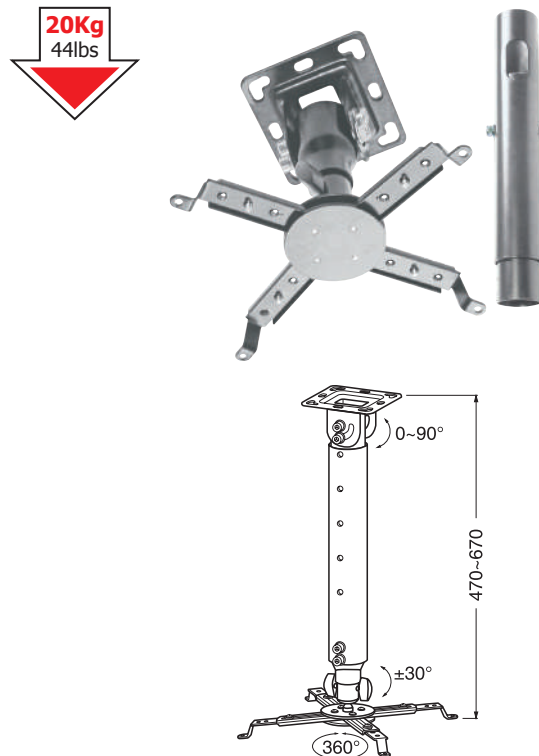

ART.	Colore	Tipo Imballo	Pz. Imballo	Quantità minima	Prezzo
12/23060-00	Nero	Scatola	1	2	23,000



SI PREGA DI RISPETTARE LE QUANTITÀ INDICATE E RELATIVI MULTIPLI

ALIMENTATORE 12 VCC / 600 mA



ART.	Tensione	Corrente	Tipo Imballo	Quantità minima	Prezzo
13/00131-00	12 V	600 mA	Scatola	2	8,000

ALIMENTATORE MULTITENSIONE 36W



ART.	Tipo Imballo	Quantità minima	Prezzo
13/00257-00	Scatola	2	32,400

ADATTATORE UNIVERSALE DA VIAGGIO CON 3 PORTE DI RICARICA RAPIDA USB + 1 PORTA USB-C

COMPATIBILE IN PIÙ DI 150 PAESI



USB-C

ART.	Tipo Imballo	Pz. Imballo	Quantità minima	Prezzo
13/00228-00	Appendibile	1	2	21,800

ALIMENTATORE MULTITENSIONE 2250mA



ART.	Modello	Tipo Imballo	Pz. Imballo	Quantità minima	Prezzo
13/00259-00	EM25T	Scatola	1	5	13,000

ALIMENTATORE MULTITENSIONE 7,2W



ART.	Tipo Imballo	Pz. Imballo	Quantità minima	Prezzo
13/00241-00	Scatola	1	5	9,400

ALIMENTATORE 12V 1A PER VIDEOSORVEGLIANZA ECO



ART.	Dimensioni	Peso	Tipo Imballo	Pz. Imballo	Quantità minima	Prezzo
13/00283-00	75x50x35 mm	130 GR	Scatola	1	20	4,400

ALIMENTATORE MULTITENSIONE 1500mA



ART.	Modello	Tipo Imballo	Pz. Imballo	Quantità minima	Prezzo
13/00249-00	EM15T	Scatola	1	5	11,400

ALIMENTATORE 12V 1A PER VIDEOSORVEGLIANZA



ART.	Dimensioni	Peso	Tipo Imballo	Pz. Imballo	Quantità minima	Prezzo
13/00284-00	69x27x38 mm	120 GR	Scatola	1	10	7,600



SI PREGA DI RISPETTARE LE QUANTITÀ INDICATE E RELATIVI MULTIPLI

ALIMENTATORE 12V 2A PER VIDEOSORVEGLIANZA



ART.	Dimensioni	Peso	Tipo Imballo	Pz. Imballo	Quantità minima	Prezzo
13/00287-00	78x45,8x31 mm	170 GR	Scatola	1	10	7,800

ALIMENTATORE 12V 2A PER VIDEOSORVEGLIANZA ECO



ART.	Dimensioni	Peso	Tipo Imballo	Pz. Imballo	Quantità minima	Prezzo
13/00317-00	80x40x30 mm	175 GR	Scatola	1	20	5,600

ALIMENTATORE 40W AUTOMATICO



ART.	Tipo Imballo	Pz. Imballo	Quantità minima	Prezzo
13/00418-00	Blister	1	2	24,000

ALIMENTATORE 65W USB-C



ART.	Tensione Corrente	Dimensione Spinotto	Compatibile per	Tipo Imballo	Pz. Imballo	Quantità minima	Prezzo	
13/00442-00	5V±20V	3,25 A	2,6x8,3 USB mm	USB Tipo C	Scatola	1	2	32,000

ALIMENTATORE 90W USB-C



ART.	Tensione Corrente	Dimensione Spinotto	Compatibile per	Tipo Imballo	Pz. Imballo	Quantità minima	Prezzo	
13/00452-00	5V±20V	4,5 A	2,6x8,3 USB mm	USB Tipo C	Scatola	1	2	36,800

ALIMENTATORI 120W



ART.	Tensione Corrente	Dimensione Spinotto	Compatibile per	Tipo Imballo	Quantità minima	Prezzo	
13/00470-00	12 V	10 A	2,1/2,5x5,5 mm	MONITOR TV	Scatola	2	39,600
13/00472-00	24 V	5 A	2,1/2,5x5,5 mm	MONITOR TV	Scatola	2	41,600

ALIMENTATORE MONOTENSIONE 48V 2A



ART.	Alimentazione	Potenza	Tipo Imballo	Pz. Imballo	Quantità minima	Prezzo
13/00478-00	48 V	96 W	Scatola	1	2	28,000

ALIMENTATORE MONOTENSIONE 48V 1,35A



ART.	Alimentazione	Potenza	Tipo Imballo	Pz. Imballo	Quantità minima	Prezzo
13/00479-00	48 V	64,8 W	Scatola	1	2	23,600



SI PREGA DI RISPETTARE LE QUANTITÀ INDICATE E RELATIVI MULTIPLI

SPINA TRIPOLARE C14 STANDARD CON CERTIFICAZIONE UL

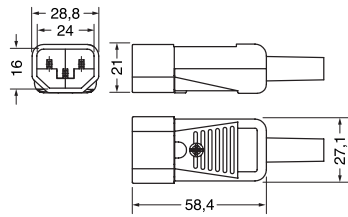

ART.	Portata	Tensione	Quantità minima	Prezzo
13/00792-00	10 A	250 V	20	2,800

SPINA TRIPOLARE DA PANNELLO C14 STANDARD

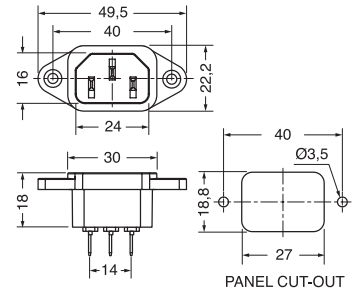

ART.	Quantità minima	Prezzo
13/00897-00	20	0,580

PRESA VOLANTE TRIPOLARE C13 STANDARD CON CERTIFICAZIONE UL

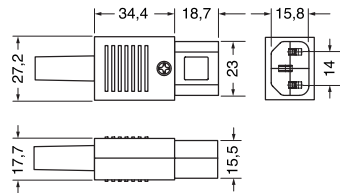

ART.	Portata	Tensione	Quantità minima	Prezzo
13/00847-00	10 A	250 V	20	2,520

PRESA TRIPOLARE C19 DA PANNELLO

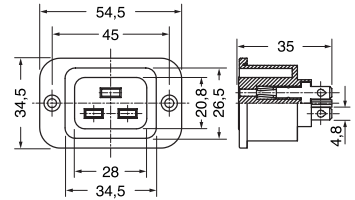

ART.	Tipo Imballo	Pz. Imballo	Quantità minima	Prezzo
13/00951-00	Sacchetto	5	10	1,860

PRESA VOLANTE TRIPOLARE C15 STANDARD

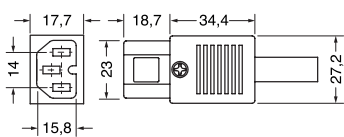

ART.	Portata	Tensione	Quantità minima	Prezzo
13/00851-00	10 A	250 V	20	2,800

SPINA TRIPOLARE CON PORTAFUSIBILE ED INTERRUOTTORE A BILANCERE LUMINOSO

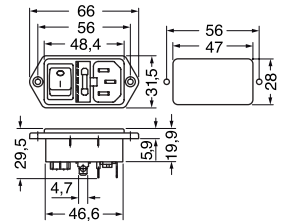

ART.	Quantità minima	Prezzo
13/01090-00	10	3,800

SPINA TRIPOLARE C5 CON INTERRUOTTORE

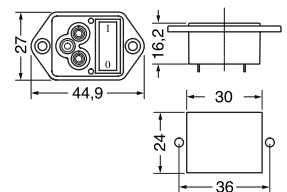

ART.	Quantità minima	Prezzo
13/01260-00	2	1,560

**TUTTE LE VARIAZIONI
RELATIVE AI PRODOTTI
VENGONO COSTANTEMENTE
AGGIORNATE SUL SITO:
WWW.ELCART.COM**



SI PREGA DI RISPETTARE LE QUANTITÀ INDICATE E RELATIVI MULTIPLI

CUFFIE CON MICROFONO STEREO PER PC/NOTEBOOK 2 x JACK 3,5mm CON ADATTATORE PER TABLET/SMARTPHONE



ART.	Tipo Imballo	Pz. Imballo	Quantità minima	Prezzo
14/00109-00	Appendibile	1	2	4,700

CUFFIE CON MICROFONO STEREO PER PC/NOTEBOOK USB, CON ADATTATORE PER TABLET/SMARTPHONE 1 x JACK 3,5mm



ART.	Tipo Imballo	Pz. Imballo	Quantità minima	Prezzo
14/00125-00	Scatola	1	2	15,000

CUFFIE PROFESSIONALI CON MICROFONO STEREO "NOISE CANCELLING" PER PC/NOTEBOOK USB, CON ADATTATORE PER TABLET/SMARTPHONE 1x JACK 3,5mm



ART.	Tipo Imballo	Pz. Imballo	Quantità minima	Prezzo
14/00131-00	Scatola	1	2	30,000

LAMPADA A LED WIFI TUYA RGBW/WW 5W GU10

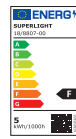

Compatibile con:
Google Home
Amazon Alexa

Powered By
tuya

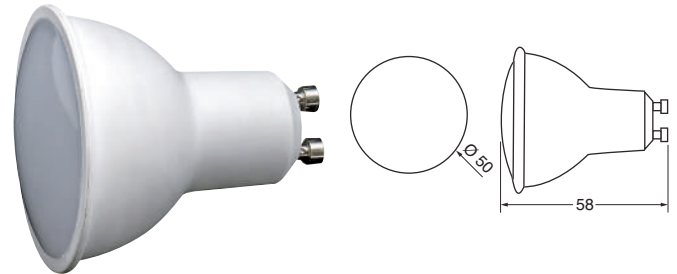

ART.	Potenza	Colore	Flusso Lumin.	Angolo Emiss.	Tensione Vca	POWERED by TUYA	Quantità minima	Prezzo
18/08807-00	4 W	RGBW/WW	400 lm	110°	100 V ÷ 240 V	Powered Tuya standard	10	9,800

LAMPADA A LED WIFI TUYA RGBW/WW 9W E27



Compatibile con:
Google Home
Amazon Alexa

Powered By
tuya

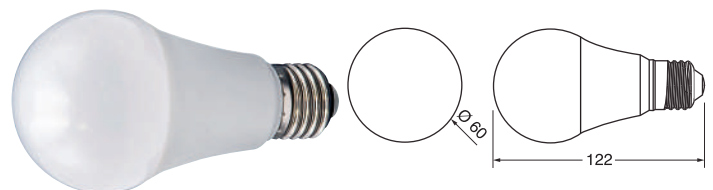

ART.	Potenza	Colore	Flusso Lumin.	Angolo Emiss.	Tensione Vca	POWERED by TUYA	Quantità minima	Prezzo
18/08809-00	9 W	RGBW/WW	800 lm	200°	100 V ÷ 240 V	Powered Tuya standard	10	11,600

PLAFONIERA LED SMART TUYA BIANCO DINAMICO 18W IP54

Powered By
tuya



ART.	Potenza	Colore	Temperatura Colore	Tensione	Flusso Luminoso	Grado IP	Quantità minima	Prezzo
18/13015-00	18 W	Bianco dinamico	2700 K ÷ 6500 K	220 V ÷ 240 V	1620 lm	54	2	39,800



SI PREGA DI RISPETTARE LE QUANTITÀ INDICATE E RELATIVI MULTIPLI

INVERTER ONDA SINUSOIDALE MODIFICATA 150W / 12V



ART.	Modello	Tipo Imballo	Quantità minima	Prezzo
13/15000-00	83Y	Scatola	2	38,000

INVERTER ONDA SINUSOIDALE MODIFICATA 600W / 12V



ART.	Modello	Tipo Imballo	Pz. Imballo	Quantità minima	Prezzo
13/15200-00	96Y	Scatola	1	2	78,000

INVERTER ONDA SINUSOIDALE MODIFICATA 350W / 12V



ART.	Modello	Tipo Imballo	Pz. Imballo	Quantità minima	Prezzo
13/15100-00	94Y	Scatola	1	2	52,000

INVERTER ONDA SINUSOIDALE MODIFICATA 600W / 24V



ART.	Modello	Tipo Imballo	Pz. Imballo	Quantità minima	Prezzo
13/15210-00	96Z	Scatola	1	2	78,000

INVERTER ONDA SINUSOIDALE MODIFICATA 350W / 24V



ART.	Modello	Tipo Imballo	Pz. Imballo	Quantità minima	Prezzo
13/15110-00	94Z	Scatola	1	2	52,000

INVERTER ONDA SINUSOIDALE MODIFICATA 1000W / 12V



ART.	Modello	Tipo Imballo	Pz. Imballo	Quantità minima	Prezzo
13/15400-00	99Y	Scatola	1	2	156,000



SI PREGA DI RISPETTARE LE QUANTITÀ INDICATE E RELATIVI MULTIPLI

INVERTER ONDA SINUSOIDALE MODIFICATA 1000W / 24V



ART.	Modello	Tipo Imballo	Pz. Imballo	Quantità minima	Prezzo
13/15410-00	99Z	Scatola	1	2	156,000

INVERTER ONDA SINUSOIDALE MODIFICATA 2500W / 12V



ART.	Modello	Tipo Imballo	Pz. Imballo	Quantità minima	Prezzo
13/15600-00	05Y	Scatola	1	2	430,000

INVERTER ONDA SINUSOIDALE MODIFICATA 1500W / 12V



ART.	Modello	Tipo Imballo	Pz. Imballo	Quantità minima	Prezzo
13/15500-00	02Y	Scatola	1	2	258,000

INVERTER ONDA SINUSOIDALE MODIFICATA 2500W / 24V



ART.	Modello	Tipo Imballo	Pz. Imballo	Quantità minima	Prezzo
13/15610-00	05Z	Scatola	1	2	430,000

INVERTER ONDA SINUSOIDALE MODIFICATA 1500W / 24V



ART.	Modello	Tipo Imballo	Pz. Imballo	Quantità minima	Prezzo
13/15510-00	02Z	Scatola	1	2	258,000

**CARATTERISTICHE E
DIMENSIONI RIPORTATE
NEL CATALOGO NON SONO
IMPEGNATIVE E POTRANNO
ESSERE MODIFICATE
SENZA PREAVVISO**



SI PREGA DI RISPETTARE LE QUANTITÀ INDICATE E RELATIVI MULTIPLI

ALIMENTATORI INDUSTRIALI SWITCHING 1 USCITA GUIDA DIN CONFORME ALLA DIRETTIVA EUROPEA ERP (2009/125/CE)



ART.	Potenza	Portata	Tensione Uscita	Modello	Quantità minima	Prezzo
13/19500-00	30 W	2 A	12 V	VICD-30-12	2	19,000
13/19502-00	30 W	1,5 A	24 V	VICD-30-24	2	19,000
13/19510-00	45 W	3,5 A	12 V	VICD-45-12	2	21,800
13/19512-00	45 W	2 A	24 V	VICD-45-24	2	21,800
13/19520-00	60 W	4,5 A	12 V	VICD-60-12	2	27,500
13/19522-00	60 W	2,5 A	24 V	VICD-60-24	2	27,500

CARICATORE MULTI-USB 60W 8 USCITE



ART.	Tipo Imballo	Pz. Imballo	Quantità minima	Prezzo
13/23950-00	Scatola	1	2	47,400

ALIMENTATORE SWITCHING 15W 1 USCITA "SLIM" STANDARD

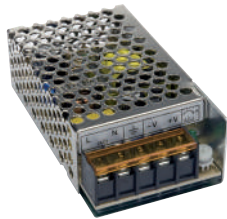

ART.	Potenza	Portata	Tensione Uscita	Modello	Quantità minima	Prezzo
13/24500-00	15 W	1,3 A	12 V	SVICS-15-12	2	9,800
13/24502-00	15 W	0,7 A	24 V	SVICS-15-24	2	9,800

ALIMENTATORE SWITCHING 25W 1 USCITA CONFORME ALLA DIRETTIVA EUROPEA ERP (2009/125/CE)



ART.	Potenza	Portata	Tensione Uscita	Modello	Quantità minima	Prezzo
13/25000-00	25 W	2,1(±1%) A	12 V	VIC-25-12	2	11,000
13/25002-00	25 W	1,1(±1%) A	24 V	VIC-25-24	2	11,000

ALIMENTATORE SWITCHING 35W CONFORME ALLA DIRETTIVA EUROPEA ERP (2009/125/CE)



ART.	Potenza	Portata	Tensione Uscita	Modello	Quantità minima	Prezzo
13/25530-00	35 W	3.0 A	12 V	VIC-35-12R	2	11,700
13/25532-00	35 W	1.5 A	24 V	VIC-35-24R	2	11,700

ALIMENTATORE SWITCHING 50W CONFORME ALLA DIRETTIVA EUROPEA ERP (2009/125/CE)



ART.	Potenza	Portata	Tensione Uscita	Modello	Quantità minima	Prezzo
13/25540-00	50 W	4.4 A	12 V	VIC-50-12R	2	13,800
13/25542-00	50 W	2.2 A	24 V	VIC-50-24R	2	13,800

ALIMENTATORE SWITCHING 75W CONFORME ALLA DIRETTIVA EUROPEA ERP (2009/125/CE)



ART.	Potenza	Portata	Tensione Uscita	Modello	Quantità minima	Prezzo
13/25550-00	75 W	6 A	12 V	VIC-75-12R	2	20,700
13/25552-00	75 W	3,2 A	24 V	VIC-75-24R	2	20,700

ALIMENTATORE SWITCHING 100W CONFORME ALLA DIRETTIVA EUROPEA ERP (2009/125/CE)



ART.	Potenza	Portata	Tensione Uscita	Modello	Quantità minima	Prezzo
13/25560-00	100 W	8,5 A	12 V	VIC-100-12R	2	23,000
13/25562-00	100 W	4,5 A	24 V	VIC-100-24R	2	23,000



SI PREGA DI RISPETTARE LE QUANTITÀ INDICATE E RELATIVI MULTIPLI

ALIMENTATORE SWITCHING 150W CONFORME ALLA DIRETTIVA EUROPEA ERP (2009/125/CE)

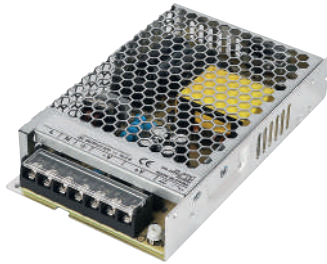

ART.	Potenza	Portata	Tensione Uscita	Modello	Quantità minima	Prezzo
13/25570-00	150 W	12,5 A	12 V	VIC-150-12R	2	26,300
13/25572-00	150 W	6,5 A	24 V	VIC-150-24R	2	26,300

ALIMENTATORE SWITCHING 500W CONFORME ALLA DIRETTIVA EUROPEA ERP (2009/125/CE)



ART.	Potenza	Portata	Tensione Uscita	Modello	Quantità minima	Prezzo
13/25595-00	500 W	40 A	12 V	VIC-500-12R	2	83,800
13/25597-00	500 W	20 A	24 V	VIC-500-24R	2	83,800

ALIMENTATORE SWITCHING 200W CONFORME ALLA DIRETTIVA EUROPEA ERP (2009/125/CE)



ART.	Potenza	Portata	Tensione Uscita	Modello	Quantità minima	Prezzo
13/25580-00	200 W	16,5 A	12 V	VIC-200-12R	2	35,800
13/25582-00	200 W	8,3 A	24 V	VIC-200-24R	2	35,800

ALIMENTATORE 12V 1,5A DA ESTERNO PER VIDEOSORVEGLIANZA

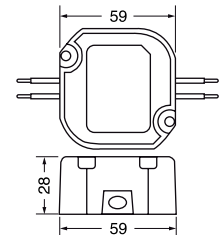

ART.	Dimensioni	Peso	Tipo Imballo	Pz. Imballo	Quantità minima	Prezzo
13/25805-00	59x59x28 mm	100 GR	Scatola	1	10	9,200

ALIMENTATORE SWITCHING 350W CONFORME ALLA DIRETTIVA EUROPEA ERP (2009/125/CE)



ART.	Potenza	Portata	Tensione Uscita	Modello	Quantità minima	Prezzo
13/25590-00	350 W	29 A	12 V	VIC-350-12R	2	53,800
13/25592-00	350 W	14,6 A	24 V	VIC-350-24R	2	53,800

ALIMENTATORE SWITCHING 1 USCITA CON CARICA BATTERIA (FUNZIONE "UPS")



ART.	Potenza Portata	Tensione Uscita	Tensione VCA	Modello	Dimensioni	Quantità minima	Prezzo
13/26500-00	60 W 4 A	12 V	90V ÷ 264V	VIC-60-12UPS	129x98x38 mm	2	31,800
13/26502-00	60 W 2 A	24 V	90V ÷ 264V	VIC-60-24UPS	129x98x38 mm	2	31,800
13/26510-00	120 W 8 A	12 V	90V-180V ÷ 132V-264V	VIC-120-12UPS	159x98x38 mm	2	47,800
13/26512-00	120 W 4 A	24 V	90V-180V ÷ 180V-264V	VIC-120-24UPS	159x98x38 mm	2	47,800



SI PREGA DI RISPETTARE LE QUANTITÀ INDICATE E RELATIVI MULTIPLI

GIUNZIONI AUTOSALDANTI RAYCHEM SERIE B-155

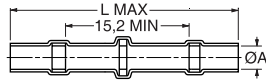

ART.	P/n Fornitore	Dimensione A	Dimensione L	Diametro Massimo	Quantità minima	Prezzo
06/22015-00	B-155-9002	2,7 mm	42,0 mm	0,8 mm	200	1,660
06/22020-00	B-155-9003	4,5 mm	42,0 mm	2,0 mm	200	2,000
06/22025-00	B-155-9004	6,0 mm	42,0 mm	4,0 mm	200	4,920

MORSETTI DI DERIVAZIONE AMP ELECTRO-TAP

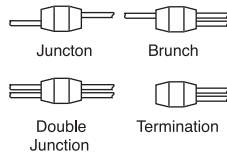
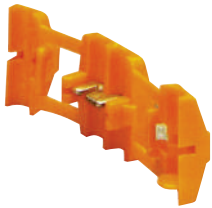

ART.	P/n Fornitore	Sezione	Awg	Quantità minima	Prezzo
98/74050-00	735410-0	0,25 ÷ 0,75 mm ²	22-18	200	1,000
98/74100-00	735398-0	1,0 ÷ 2,5 mm ²	16-14	200	1,506

ART. 87/82406-00

NETWORKING
CUDY



Scarica il file dal sito sezione **Documentazione** oppure richiedi il **Catalogo** con il **codice** indicato

MORSETTO A VITE 2 CONNESSIONI SERIE ZS

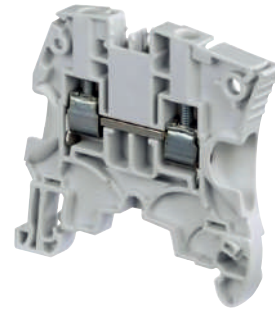

ART.	P/n Fornitore	Colore	Sezione	Passo	Corr. Nomin.	Quantità minima	Prezzo
25/02000-00	1SNK505010R0000	Grigio	4 mm ²	5,2 mm	32 A	100	1,094
25/02001-00	1SNK505020R0000	Blu	4 mm ²	5,2 mm	32 A	100	1,094
25/02010-00	1SNK506010R0000	Grigio	6 mm ²	6,0 mm	41 A	100	1,656
25/02011-00	1SNK506020R0000	Blu	6 mm ²	6,0 mm	41 A	100	1,656

MORSETTO A VITE 2 CONNESSIONI SERIE ZS

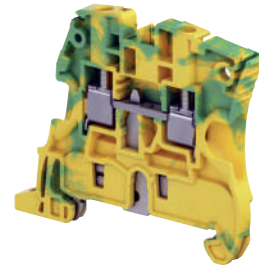

ART.	P/n Fornitore	Colore	Sezione	Passo	Corr. Nomin.	Quantità minima	Prezzo
25/02300-00	1SNK505150R0000	Giallo-Verde	4 mm ²	5,2 mm	32 A	40	4,620
25/02305-00	1SNK506150R0000	Giallo-Verde	6 mm ²	6,0 mm	41 A	40	5,180

BLOCCHETTO DI ARRESTO

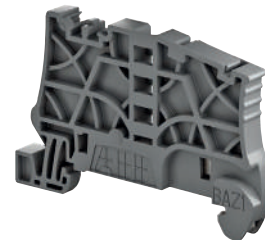

ART.	P/n Fornitore	Serie	Passo	Colore	Quantità minima	Prezzo
25/05105-00	1SNK900002R0000	BAZ1	5,2 mm	Grigio	100	1,102

PIASTRINA TERMINALE PER MORSETTI SERIE ZS



ART.	P/n Fornitore	Serie	Passo	Colore	Quantità minima	Prezzo
25/05200-00	1SNK505910R0000	ES4	2,2 mm	Grigio	40	0,608



SI PREGA DI RISPETTARE LE QUANTITÀ INDICATE E RELATIVI MULTIPLI

RIPARTITORE DI TENSIONE SERIE DBL 80 IP10

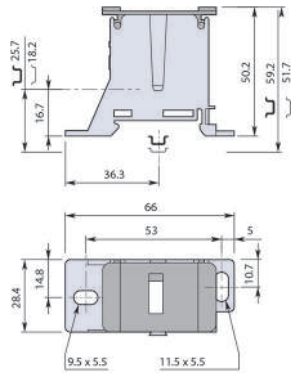

ART.	P/n Fornitore	Colore	Tensione Nominale	Corrente Nominale	Sezione	Quantità minima	Prezzo
25/20008-00	1SNL308010R0000	Grigio	1000 V	80 A	3x16 mm ² ÷ 4x6 mm ²	2	16,840

RIPARTITORE DI TENSIONE SERIE DBL 175 IP10

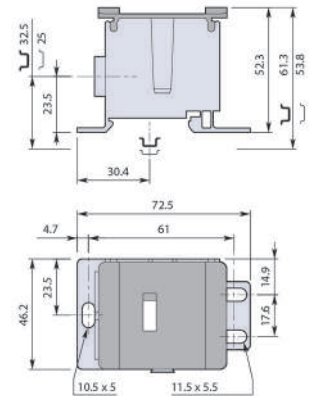

ART.	P/n Fornitore	Colore	Tensione Nominale	Corrente Nominale	Sezione	Quantità minima	Prezzo
25/20017-00	1SNL317510R0000	Grigio	1000 V	175 A	2x50 mm ² ÷ 10x16 mm ²	2	64,840

RIPARTITORE DI TENSIONE SERIE DBL 125 IP10

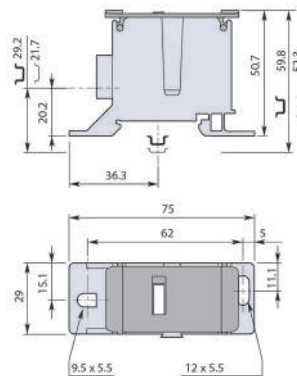

ART.	P/n Fornitore	Colore	Tensione Nominale	Corrente Nominale	Sezione	Quantità minima	Prezzo
25/20012-00	1SNL312510R0000	Grigio	1000 V	125 A	1x35 mm ² ÷ 7x16 mm ²	2	33,700

RIPARTITORE DI TENSIONE SERIE DBL 250 IP10

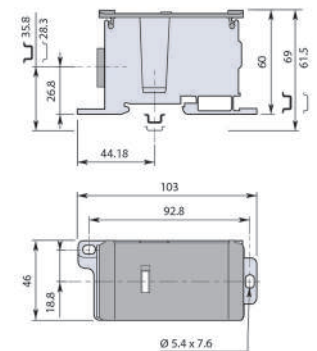

ART.	P/n Fornitore	Colore	Tensione Nominale	Corrente Nominale	Sezione	Quantità minima	Prezzo
25/20025-00	1SNL325010R0000	Grigio	1000 V	250 A	1x95 mm ² ÷ 2x25 +5x16+4x10 mm ²	2	85,160

RIPARTITORE DI TENSIONE SERIE DBL 160 IP10

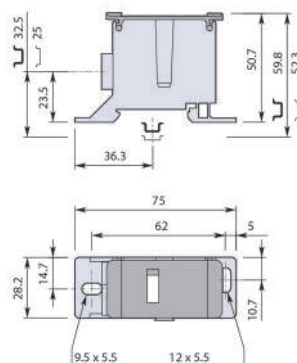

ART.	P/n Fornitore	Colore	Tensione Nominale	Corrente Nominale	Sezione	Quantità minima	Prezzo
25/20016-00	1SNL316010R0000	Grigio	1000 V	160 A	1x50 mm ² ÷ 7x16 mm ²	2	50,400

RIPARTITORE DI TENSIONE SERIE DBL 400 IP10

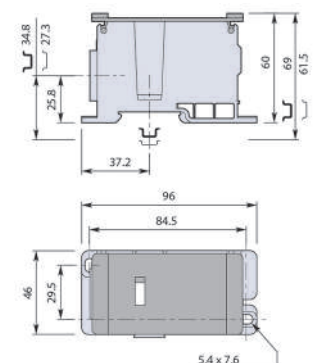

ART.	P/n Fornitore	Colore	Tensione Nominale	Corrente Nominale	Sezione	Quantità minima	Prezzo
25/20040-00	1SNL340010R0000	Grigio	1000 V	400 A	1x150 mm ² ÷ 2x25 +5x16+4x10 mm ²	2	93,560



SI PREGA DI RISPETTARE LE QUANTITÀ INDICATE E RELATIVI MULTIPLI

KIT RIPARA SCATOLE 503

NOVITA'



Materiale interamente in metallo ad alta durezza
 Processo zincato superficiale, anticorrosione, antiruggine, lunga durata
 Come funziona: ruotare la vite per allungare ed espandere la parte superiore di entrambe le estremità, in modo che l'asta possa resistere saldamente alle due estremità e fissarsi per evitare che si allenti e cada.
 Una volta bloccata, inserire la vite e fissarla
 Non occupa spazio: piccole dimensioni e non influisce sull'installazione del pannello
 Il kit include:
 -10 pezzi di asta di supporto per viti a cassetta
 -10 pezzi di viti, con 1 chiave inglese.

ART.	Tipo Imballo	Pz. Imballo	Quantità minima	Prezzo
*27/04200-00	Scatola	1	2	6,700

SCHIUMA POLIURETANICA PUP 1 K 750ml FISCHER

NOVITA'



Riempitivo multiuso. Erogazione manuale.
 COLORE: giallo
 CLASSIFICAZIONE: B3

ART.	Contenuto (ml)	Quantità minima	Prezzo
*27/05030-00	750 ml	24	8,380

ANCORANTE CHIMICO PE 300 SF 300ml FISCHER

NOVITA'



Erogazione a pistola. Cartuccia tassello chimico. Con miscelatore incluso.
 Idoneo per mattone pieno, forato, doppio UNI, calcestruzzo.
 Adatto ad ancoraggi che non richiedono certificazioni.
 BECCUCCIO: 27/05200-00
 PISTOLA: 27/05310-00

ART.	Contenuto (ml)	Quantità minima	Prezzo
*27/05040-00	300 ml	24	9,300

PISTOLA PER CARTUCCIA CHIMICO

NOVITA'



MATERIALE: METALLO
 Ø CARTUCCIA: 55 mm
 COLORE: rosso
 ADATTO PER: FIP C 700 FIS VT 380C
 ANCORANTE: 27/05060-00
 ANCORANTE: 27/05020-00
 ANCORANTE: 27/05040-00

ART.	Quantità minima	Prezzo
*27/05310-00	2	15,000



SI PREGA DI RISPETTARE LE QUANTITÀ INDICATE E RELATIVI MULTIPLI

LUBRIFICANTE SPRAY WD-40 MULTIUSO

NOVITA'



Arresta i cigolii, elimina l'umidità, libera i meccanismi bloccati, pulisce e protegge dalla ruggine e allenta le parti arrugginite.

ART.	Contenuto (ml)	Quantità minima	Prezzo
*27/06040-00	100 ml	48	5,200
*27/06042-00	200 ml	72	6,800
*27/06044-00	250 ml	60	8,600
*27/06046-00	400 ml	48	11,800
*27/06048-00	500 ml	48	13,000

SPRAY DETERGENTE CONTATTI WD-40

NOVITA'



Asciugatura rapida, formula adatta per metalli, plastiche, gomme. Specifico per i contatti dei circuiti stampati, stampanti e fotocopiatrici.

ART.	Contenuto (ml)	Quantità minima	Prezzo
*27/06080-00	400 ml	24	16,200

ESPOSITORE 18 FORBICI AL TITANIO

NOVITA'



Composto da :

- 6 forbici multiuso con lame al titanio da 130 mm
- 6 forbici multiuso con lame al titanio da 150 mm
- 6 forbici multiuso con lame al titanio da 210 mm

FORBICI: 27/08410-00

ART.	Dimensioni	Tipo Imballo	Pz. Imballo	Quantità minima	Prezzo
*27/08450-00	250x370x190 mm	Espositore	18	2	39,800

GUANTI IN POLIURETANO

NOVITA'



Guanto spalmato.

MATERIALE: poliuretano con supporto in poliestere
COLORE nero

ART.	Taglia	Quantità minima	Prezzo
*27/08520-00	7	24	1,140
*27/08521-00	8	24	1,140
*27/08522-00	9	24	1,140
*27/08523-00	10	24	1,140
*27/08524-00	11	24	1,140

GUANTI IN NITRILE

NOVITA'



Guanto spalmato.

MATERIALE: nitrile con supporto in poliestere
COLORE bianco e grigio

ART.	Taglia	Quantità minima	Prezzo
*27/08530-00	7	24	1,200
*27/08531-00	8	24	1,200
*27/08532-00	9	24	1,200
*27/08533-00	10	24	1,200
*27/08534-00	11	24	1,200



SI PREGA DI RISPETTARE LE QUANTITÀ INDICATE E RELATIVI MULTIPLI

SPINA RETE TRIPOLARE 10A

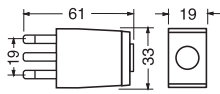
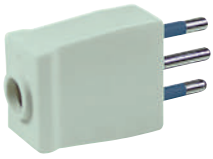

ART.	Colore	Tipo Imballo	Pz. Imballo	Quantità minima	Prezzo
28/01010-00	Nero	Appendibile	10	20	1,060
28/01012-00	Bianco	Appendibile	10	20	1,060

SPINA RETE TRIPOLARE 10A PROFESSIONALE IN GOMMA ANTISCHIACCIAMENTO

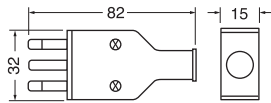

ART.	Colore	Quantità minima	Prezzo
28/01031-00	Nero	20	1,720
28/01033-00	Bianco	20	1,720

SPINA RETE TRIPOLARE 16A PROFESSIONALE IN GOMMA ANTISCHIACCIAMENTO

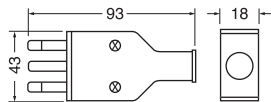

ART.	Colore	Quantità minima	Prezzo
28/01039-00	Nero	22	2,060
28/01041-00	Bianco	22	2,060

PRESA RETE TRIPOLARE 10A PROFESSIONALE IN GOMMA ANTISCHIACCIAMENTO

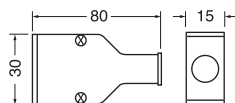

ART.	Colore	Quantità minima	Prezzo
28/01055-00	Nero	10	2,720
28/01057-00	Bianco	10	2,720

PRESA TRIPOLARE BIPASSO

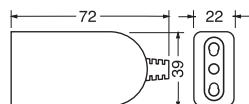

ART.	Colore	Tipo Imballo	Pz. Imballo	Quantità minima	Prezzo
28/01060-00	Nero	Appendibile	10	20	1,440

PRESA TRIPOLARE BIPASSO 10/16A PROFESSIONALE IN GOMMA ANTISCHIACCIAMENTO

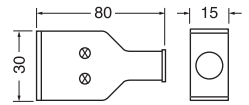

ART.	Colore	Quantità minima	Prezzo
28/01070-00	Nero	10	3,630
28/01072-00	Bianco	10	3,630

ADATTATORE MULTIPLO SPINA 10A 2 PRESE BIPASSO 10/16A E UNA PRESA SCHUKO BIVALENTE CON LIMITATORE DI CORRENTE AUTORIPRISTINABILE



ART.	Quantità minima	Prezzo
28/01129-00	40	7,940

ADATTATORE SPINA 10A - PRESA SCHUKO

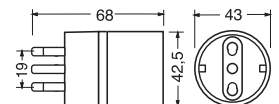

ART.	Colore	Tipo Imballo	Pz. Imballo	Quantità minima	Prezzo
28/01138-00	Bianco	Appendibile	10	20	1,480
28/01140-00	Nero	-	-	100	1,440

ADATTATORE SPINA 10 A PRESA BIPASSO 10/16 A CON PROTEZIONE DA SOVRACORRENTE

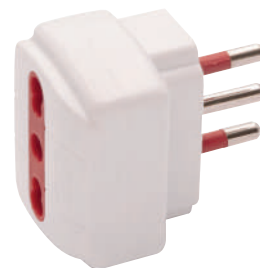

ART.	Quantità minima	Prezzo
28/01197-00	60	5,700



SI PREGA DI RISPETTARE LE QUANTITÀ INDICATE E RELATIVI MULTIPLI

ADATTATORE MULTIPLO SPINA 10 A 3 PRESE BIPASSO 10/16 A CON PROTEZIONE DA SOVRACORRENTE



ART.	Quantità minima	Prezzo
28/01201-00	20	9,140

ADATTATORE SALVASPAZIO MULTIPLO SPINA 10A - 2 PRESE 10A - PRESA SCHUKO



ART.	Tipo Imballo	Pz. Imballo	Quantità minima	Prezzo
28/01217-00	Appendibile	10	20	3,160

CAVO DI PROLUNGA



ART.	Lung.	Tipo Imballo	Pz. Imballo	Quantità minima	Prezzo
28/01490-00	5 m	Appendibile	5	10	9,400

PRESA MULTIPLA A 6 POSTI CON INTERRUETTORE

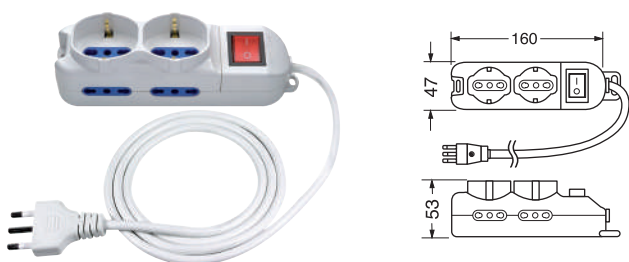

ART.	Tipo Imballo	Pz. Imballo	Quantità minima	Prezzo
28/01715-00	Appendibile	1	20	8,200

PRESA MULTIPLA A 9 POSTI CON INTERRUETTORE

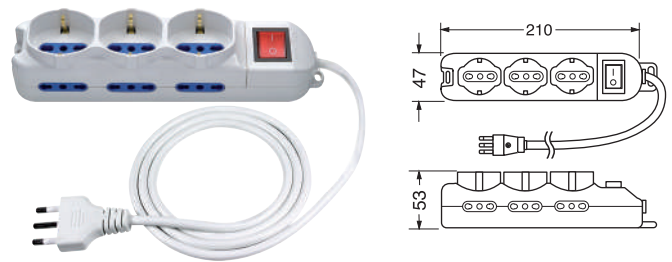

ART.	Tipo Imballo	Pz. Imballo	Quantità minima	Prezzo
28/01717-00	Appendibile	1	2	9,600

PRESA MULTIPLA A 12 POSTI CON INTERRUETTORE

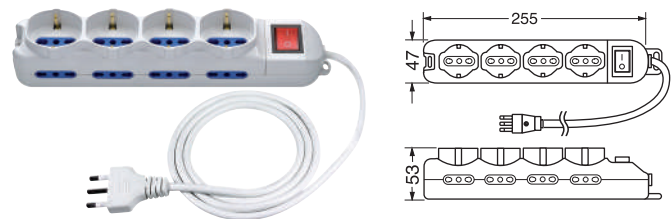

ART.	Tipo Imballo	Pz. Imballo	Quantità minima	Prezzo
28/01720-00	Appendibile	1	10	12,200

PRESA MULTIPLA CUBO 3 POSTI DA SCRIVANIA CON INTERRUETTORE E 3 PRESE USB



ART.	Tipo Imballo	Quantità minima	Prezzo
28/01730-00	Scatola	2	21,600

PRESA MULTIPLA 4 POSTI DA SCRIVANIA CON INTERRUETTORE E 3 PRESE USB



ART.	Tipo Imballo	Pz. Imballo	Quantità minima	Prezzo
28/01735-00	Appendibile	1	2	21,400



SI PREGA DI RISPETTARE LE QUANTITÀ INDICATE E RELATIVI MULTIPLI

MINI GRUPPO DI CONTINUITÀ UPS PORTATILE 36W



Mini gruppo di continuità UPS portatile, ideale per fornire alimentazione di emergenza per diverse piccole apparecchiature: periferiche di rete come router wireless, fotocamera digitale, smartphone, tablet, sistemi di allarme, POS, modem, Monitor, VoIP PoE, Webcam PoE.

Supportando la funzione PoE è in grado di trasmettere al contempo dati e alimentazione su unico cavo di rete per ridurre al minimo il cablaggio. Design di circuito intelligente con protezione dal sovraccarico e sovratensione e protezione dal cortocircuito (buona protezione della batteria).

Batterie al litio integrate di 10400mAh, può accumulare energia e, in caso di interruzione di corrente, può fornire più di 4 ore di funzionamento ad ogni singolo dispositivo, per caricare il tuo telefono, far funzionare il tuo sistema di allarme, e offrire un backup energetico di emergenza al tuo router wireless, così non dovrai più preoccuparti di non avere il WIFI.

Cavo di alimentazione incluso, compatibile con un ampio voltaggio in AC (85-265Vac). Tensione in entrata: 100V~240Vac 50Hz-60Hz.

Selettore di tensione per l'uscita PoE (15Vdc o 24Vdc)

Spie LED indicano la capacità delle batterie: 25%, 50%, 75% e 100%

Interfaccia:

Indicatori LED di funzionamento e capacità batterie

Interruttore ON/OFF

Presa di ingresso AC

Pulsante reset per POE

Interfaccia Ethernet per uscita POE: 15V/24V

Interfaccia LAN 10/100Mbps

Selettore tensione di uscita PoE (15V/24V)

Porta di uscita USB (5V)

Porta di uscita 5V

Porta di uscita 9V

Porta di uscita 12V

Contenuto della confezione:

1xMini UPS

1xCavo di alimentazione AC

2xCavi di uscita CC

1xManuale utente

ART.	Potenza	Dimensioni	Tipo Imballo	Pz. Imballo	Quantità minima	Prezzo
28/02310-00	36 W	160x105x30 mm	Scatola	1	2	66,000

SONDE TIRAFILI IN NYLON PA6 Ø 4 mm



ART.	Diametro	Lung.	Colore	Quantità minima	Prezzo
28/04500-00	4 mm	5 m	Bianco	10	5,380
28/04502-00	4 mm	10 m	Bianco	10	6,900
28/04504-00	4 mm	15 m	Bianco	10	8,500

SONDE TIRAFILI IN POLIESTERE MONOFILO Ø 3,3 mm

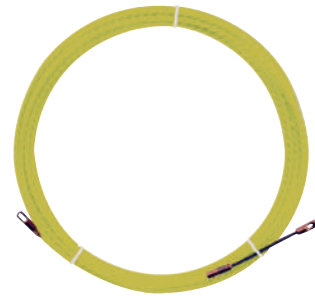

ART.	Diametro	Lung.	Colore	Quantità minima	Prezzo
28/04520-00	3,3 mm	10 m	Giallo	5	35,300
28/04522-00	3,3 mm	15 m	Giallo	5	52,600
28/04524-00	3,3 mm	20 m	Giallo	5	69,900

SONDE TIRAFILI IN POLIESTERE MONOFILO Ø 4,2 mm



ART.	Diametro	Lung.	Colore	Quantità minima	Prezzo
28/04530-00	4,2 mm	10 m	Rosso	5	38,700
28/04532-00	4,2 mm	15 m	Rosso	5	55,800
28/04534-00	4,2 mm	20 m	Rosso	5	73,500

SONDE TIRAFILI IN POLIESTERE TRIFILARE Ø 4,2 mm



ART.	Diametro	Lung.	Colore	Quantità minima	Prezzo
28/04540-00	4,2 mm	10 m	Arancione	5	40,300
28/04542-00	4,2 mm	15 m	Arancione	5	58,200
28/04544-00	4,2 mm	20 m	Arancione	5	76,300



SI PREGA DI RISPETTARE LE QUANTITÀ INDICATE E RELATIVI MULTIPLI

CRONOTERMOSTATO PROGRAMMABILE CON ROTELLA



PROGRAMMABILI
7
GIORNI

CRONOTERMOSTATO WI-FI TUYA CON SPINA SCHUKO



PROGRAMMABILI
7
GIORNI

Compatibile con:
Google Home
Amazon Alexa

Powered By
tuya

ART.	Dimensioni	Alimentazione	Tipo Imballo	Pz. Imballo	Quantità minima	Prezzo
28/05030-00	85x85x28 mm	2xAA 1,5V (non include)	Scatola	1	2	28,400

ART.	Modello	Alimentazione	POWERED by TUYA	Tipo Imballo	Quantità minima	Prezzo
28/05120-00	O2TP	220VCA	Powered Tuya standard	Scatola	2	39,000

CRONOTERMOSTATO PROGRAMMABILE TOUCH



PROGRAMMABILI
7
GIORNI

VALVOLA TERMOSTATICA DIGITALE TOUCH



ART.	Dimensioni	Alimentazione	Tipo Imballo	Pz. Imballo	Quantità minima	Prezzo
28/05040-00	130x90x27 mm	2xAA 1,5V (non include)	Scatola	1	2	43,000

ART.	Modello	Tipo Imballo	Pz. Imballo	Quantità minima	Prezzo
28/05150-00	VALVOLA 367-TUYA	Scatola	1	2	43,200

CRONOTERMOSTATO WI-FI TOUCH TUYA

PROGRAMMABILI
7
GIORNI



Compatibile con:
Google Home
Amazon Alexa

Powered By
tuya



ART.	Modello	Alimentazione	POWERED by TUYA	Tipo Imballo	Quantità minima	Prezzo
28/05110-00	O8WW-4 TUYA	220VCA	Powered Tuya standard	Scatola	2	62,000

ART. 87/82402-00

NETWORKING
TENDA



SCARICA IL CATALOGO COMPLETO



Scarica il file dal sito sezione Documentazione oppure richiedi il Catalogo con il codice indicato



SI PREGA DI RISPETTARE LE QUANTITÀ INDICATE E RELATIVI MULTIPLI

ASPIRATORI DA PARETE



MADE IN ITALY

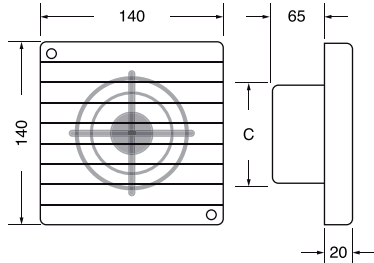

ART.	Modello	Foro di Uscita	Tensione	Potenza	Volume Aria	Dimens. C	Quantità minima	Prezzo
28/06980-00	Serie T	80 mm	240 V	15 W	60 m ³ /h	78 mm	3	24,300
28/06985-00	Serie T	100 mm	240 V	15 W	85 m ³ /h	98 mm	3	25,300
28/06990-00	Serie T	120 mm	240 V	15 W	100 m ³ /h	115 mm	3	28,700

ASPIRATORI DA PARETE



MADE IN ITALY

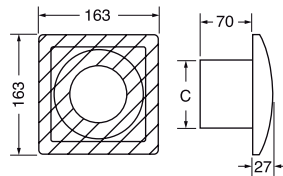

Art. 28/07007-00 con apertura e chiusura automatica in mylar

ART.	Modello	Foro di Uscita	Tensione	Potenza	Volume Aria	Dimens. C	Quantità minima	Prezzo
28/07000-00	Serie L	80 mm	220 V÷240 V	15 W	60 m ³ /h	78 mm	3	30,100
28/07003-00	Serie L	90 mm	220 V÷240 V	15 W	90 m ³ /h	90 mm	3	32,000
28/07005-00	Serie L	100 mm	220 V÷240 V	15 W	110 m ³ /h	98 mm	3	32,000
#28/07007-00	Serie L	100 mm	220 V÷240 V	15 W	110 m ³ /h	98 mm	3	38,900
28/07015-00	Serie L	120 mm	220 V÷240 V	15 W	160 m ³ /h	118 mm	3	34,000

ASPIRATORI DA PARETE



MADE IN ITALY

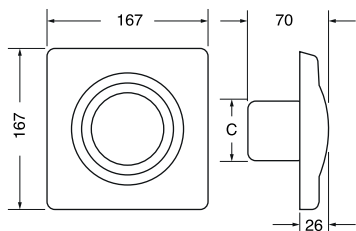

ART.	Modello	Foro di Uscita	Tensione	Potenza	Volume Aria	Dimensione C	Quantità minima	Prezzo
28/07020-00	PONENTE	80 mm	220÷240 V	15 W	60 m ³ /h	78 mm	3	31,600
28/07021-00	PONENTE	90 mm	220÷240 V	15 W	90 m ³ /h	90 mm	3	32,600
28/07022-00	PONENTE	100 mm	220÷240 V	15 W	100 m ³ /h	98 mm	3	32,600
28/07026-00	PONENTE	120 mm	220÷240 V	15 W	140 m ³ /h	118 mm	3	35,000

ASPIRATORI DA PARETE



MADE IN ITALY

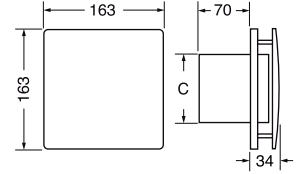

Art. 28/07037-00 con apertura e chiusura automatica in mylar

ART.	Modello	Foro di Uscita	Tensione	Potenza	Volume Aria	Dimens. C	Quantità minima	Prezzo
28/07030-00	LEVANTE	80 mm	220 V÷240 V	15 W	60 m ³ /h	78 mm	2	46,700
28/07033-00	LEVANTE	90 mm	220 V÷240 V	15 W	90 m ³ /h	90 mm	2	47,600
28/07035-00	LEVANTE	100 mm	220 V÷240 V	15 W	100 m ³ /h	98 mm	2	47,600
#28/07037-00	LEVANTE	100 mm	220 V÷240 V	15 W	100 m ³ /h	98 mm	2	56,300
28/07040-00	LEVANTE	120 mm	220 V÷240 V	15 W	140 m ³ /h	118 mm	2	50,000

ASPIRATORE DA PARETE CENTRIFUGO



MADE IN ITALY

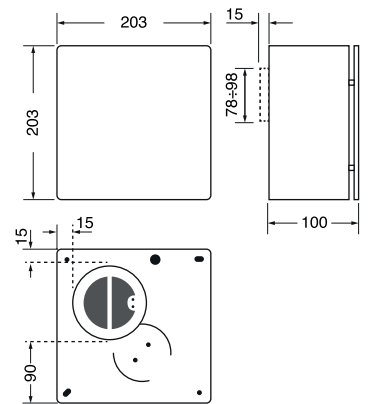

ART.	Modello	Foro di Uscita	Tensione	Potenza	Volume Aria	Quantità minima	Prezzo
28/07050-00	BORA	80-100 mm	220 V÷240 V	7 W	130 m ³ /h	2	111,200

**CONSULTATE E SCARICATE
LE SCHEDE TECNICHE
DAL SITO**

WWW.ELCART.COM



SI PREGA DI RISPETTARE LE QUANTITÀ INDICATE E RELATIVI MULTIPLI

SENSORE AD INFRAROSSI DA PARETE



ART.	Colore	Tipo Imballo	Pz. Imballo	Quantità minima	Prezzo
28/10000-00	Bianco	Scatola	1	2	5,600

SENSORE AD INFRAROSSI DA SOFFITTO



ART.	Tipo Imballo	Pz. Imballo	Quantità minima	Prezzo
28/10010-00	Scatola	1	2	10,600

SENSORE AD INFRAROSSI DA PARETE



ART.	Colore	Tipo Imballo	Pz. Imballo	Quantità minima	Prezzo
28/10025-00	BIANCO	Scatola	1	2	11,200

INTERRUTTORE CREPUSCOLARE 10A INTERNO/ESTERNO IP44



ART.	Tipo Imballo	Pz. Imballo	Quantità minima	Prezzo
28/10104-00	Scatola	1	2	5,600

SENSORE DI MOVIMENTO A MICROONDE



ART.	Quantità minima	Prezzo
28/10220-00	2	15,200

PISTOLA INCOLLATRICE DREMEL GLUE GUN

DREMEL

Gruppo

 **BOSCH**



ART.	Modello	Tensione	Tipo Imballo	Pz. Imballo	Quantità minima	Prezzo
28/90602-00	GLUE GUN 940	230 V	Scatola	1	2	65,800

KIT SALDATORE PORTATILE A GAS DREMEL VERSATIP IN SCATOLA D'ALLUMINIO

DREMEL

Gruppo

 **BOSCH**



ART.	Modello	Lung.	Peso	Tipo Imballo	Pz. Imballo	Quantità minima	Prezzo
28/90620-00	Versatip 235 mm	135 GR		Scatola	1	5	83,000

VALIGETTA COMPOSTA DA 14 GIRAVITI BOSCH

 **BOSCH**



ART.	Quantità minima	Prezzo
28/92150-00	2	152,000

SET COMPOSTO DA 4 PINZE BOSCH

 **BOSCH**

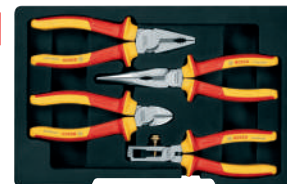

ART.	Quantità minima	Prezzo
28/92170-00	2	144,000

SET COMPOSTO DA 7 UTENSILI MANUALI BOSCH

 **BOSCH**



ART.	Quantità minima	Prezzo
28/92180-00	2	145,000



SI PREGA DI RISPETTARE LE QUANTITÀ INDICATE E RELATIVI MULTIPLI



BATTERIE RICARICABILI NI-CD STILO (AA-UM3)

A



B

ART.	Tensione	Capacità Batteria	Disegno	Quantità minima	Prezzo
30/00216-00	1,2 V	700 mAh	A	20	1,340
30/00218-00	1,2 V	700 mAh	B	20	1,360
30/00201-00	1,2 V	800 mAh	A	20	1,280
30/00202-00	1,2 V	800 mAh	B	20	1,420
30/00203-00	1,2 V	900 mAh	A	20	1,200
30/00204-00	1,2 V	900 mAh	B	20	1,300
30/00200-00	1,2 V	1000 mAh	A	20	1,400
30/00205-00	1,2 V	1000 mAh	B	20	1,440



BATTERIE RICARICABILI NI-MH STILO (AA-UM3)

A



B

ART.	Tensione	Capacità Batteria	Disegno	Tipo Imballo	Pz. Imballo	Quantità minima	Prezzo
30/00208-00	1,2 V	1200 mAh	A	Sciolto	10	20	2,300
30/00209-00	1,2 V	1200 mAh	B	Sciolto	10	20	2,400
30/00213-00	1,2 V	1300 mAh	A	Sciolto	10	20	1,800
30/00215-00	1,2 V	1300 mAh	B	Sciolto	10	20	2,200
30/00217-00	1,2 V	1500 mAh	A	Sciolto	10	20	2,620
30/00219-00	1,2 V	1500 mAh	B	Sciolto	10	20	2,680
30/00240-00	1,2 V	1800 mAh	A	Sciolto	10	20	2,600
30/00241-00	1,2 V	1800 mAh	B	Sciolto	10	20	2,640
30/00244-00	1,2 V	2200 mAh	A	Sciolto	10	20	3,080
30/00245-00	1,2 V	2200 mAh	B	Sciolto	10	20	2,920
30/00246-00	1,2 V	2400 mAh	A	Sciolto	10	20	3,060
30/00247-00	1,2 V	2400 mAh	B	Sciolto	10	20	3,200
30/00248-00	1,2 V	2600 mAh	A	Sciolto	10	30	3,000
30/00249-00	1,2 V	2600 mAh	B	Sciolto	10	20	3,200



BATTERIE RICARICABILI NI-MH TIPO 4/5 A

B

ART.	Tensione	Capacità Batteria	Disegno	Quantità minima	Prezzo
30/00237-00	1,2 V	1800 mAh	B	10	4,200



BATTERIE RICARICABILI NI-CD 2/3 AF (1/2 A)

A



B

ART.	Tensione	Capacità Batteria	Disegno	Quantità minima	Prezzo
30/00264-00	1,2 V	700 mAh	A	20	1,360
30/00267-00	1,2 V	700 mAh	B	20	1,480



BATTERIE RICARICABILI NI-MH 2/3 AF (1/2 A)

A



B

ART.	Tensione	Capacità Batteria	Disegno	Quantità minima	Prezzo
30/00268-00	1,2 V	1000 mAh	A	20	1,940
30/00269-00	1,2 V	1000 mAh	B	20	2,000



BATTERIE RICARICABILI NI-CD 2/3 STILO AA

B

ART.	Tensione	Capacità Batteria	Disegno	Quantità minima	Prezzo
30/00273-00	1,2 V	400 mAh	B	20	1,200



BATTERIE RICARICABILI NI-MH MINISTILO (AAA UM4)

A



B

ART.	Tensione	Capacità Batteria	Disegno	Tipo Imballo	Pz. Imballo	Quantità minima	Prezzo
30/00284-00	1,2 V	600 mAh	A	Sciolto	10	50	1,040
30/00285-00	1,2 V	600 mAh	B	Sciolto	10	20	1,100
30/00288-00	1,2 V	700 mAh	A	Sciolto	10	50	1,360
30/00289-00	1,2 V	700 mAh	B	Sciolto	10	20	1,400
30/00278-00	1,2 V	900 mAh	A	Sciolto	10	20	1,380
30/00279-00	1,2 V	900 mAh	B	Sciolto	10	20	1,420
30/00274-00	1,2 V	1000 mAh	A	Sciolto	10	20	1,420
30/00275-00	1,2 V	1000 mAh	B	Sciolto	10	20	1,500



BATTERIE RICARICABILI NI-MH 2/3 STILO AA

B

ART.	Tensione	Capacità Batteria	Disegno	Quantità minima	Prezzo
30/00277-00	1,2 V	600 mAh	B	20	1,800



BATTERIE RICARICABILI NI-MH TIPO 4/3 A (7/5AF)

B

ART.	Tensione	Capacità Batteria	Disegno	Quantità minima	Prezzo
30/00291-00	1,2 V	3800 mAh	B	10	7,600



BATTERIE RICARICABILI NI-MH TIPO 18670

A



B

ART.	Tensione	Capacità Batteria	Disegno	Quantità minima	Prezzo
30/00293-00	1,2 V	4500 mAh	A	10	8,600
30/00294-00	1,2 V	4500 mAh	B	10	8,800



BATTERIE RICARICABILI NI-CD TIPO 4/5 SC

A



B

ART.	Tensione	Capacità Batteria	Disegno	Quantità minima	Prezzo
30/00295-00	1,2 V	1200 mAh	A	20	2,600
30/00296-00	1,2 V	1200 mAh	B	20	2,800



BATTERIE RICARICABILI NI-CD TIPO SC

B

ART.	Tensione	Capacità Batteria	Disegno	Quantità minima	Prezzo
30/00300-00	1,2 V	1300 mAh	B	30	2,000
30/00305-00	1,2 V	1800 mAh	B	30	2,100
30/00307-00	1,2 V	2000 mAh	B	30	2,200

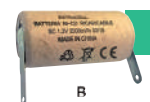

BATTERIE RICARICABILI NI-CD TIPO SC

B

ART.	Tensione	Capacità Batteria	Disegno	Quantità minima	Prezzo
30/00309-00	1,2 V	2000 mAh	B	30	2,400



SI PREGA DI RISPETTARE LE QUANTITÀ INDICATE E RELATIVI MULTIPLI

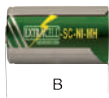

BATTERIE RICARICABILI NI-MH TIPO SC

ART.	Tensione	Capacità Batteria	Disegno	Quantità minima	Prezzo
30/00311-00	1,2 V	3300 mAh	B	10	6,000

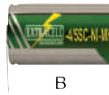

BATTERIE RICARICABILI NI-MH TIPO 4/5 SC

ART.	Tensione	Capacità Batteria	Disegno	Quantità minima	Prezzo
30/00317-00	1,2 V	2000 mAh	B	10	4,000



BATTERIE RICARICABILI NI-CD 1/2 TORCIA (C-UM2)

ART.	Tensione	Capacità Batteria	Disegno	Quantità minima	Prezzo
30/00358-00	1,2 V	2500 mAh	A	10	3,200
30/00359-00	1,2 V	2500 mAh	B	10	3,400
30/00360-00	1,2 V	2800 mAh	A	10	4,400
30/00361-00	1,2 V	2800 mAh	B	10	4,600



BATTERIE RICARICABILI NI-MH 1/2 TORCIA (C-UM2)

ART.	Tensione	Capacità Batteria	Disegno	Quantità minima	Prezzo
30/00370-00	1,2 V	4500 mAh	A	10	7,600
30/00371-00	1,2 V	4500 mAh	B	10	7,800



BATTERIE RICARICABILI NI-CD TORCIA (D-UM1)

ART.	Tensione	Capacità Batteria	Disegno	Quantità minima	Prezzo
30/00400-00	1,2 V	4000 mAh	B	10	6,800
30/00401-00	1,2 V	4000 mAh	A	10	6,800
30/00404-00	1,2 V	4400 mAh	A	10	7,000
30/00405-00	1,2 V	4400 mAh	B	10	7,200
30/00410-00	1,2 V	5000 mAh	A	10	7,600
30/00411-00	1,2 V	5000 mAh	B	10	7,800

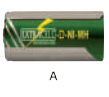

BATTERIE RICARICABILI NI-MH TORCIA (D-UM1)

ART.	Tensione	Capacità Batteria	Disegno	Quantità minima	Prezzo
30/00422-00	1,2 V	8000 mAh	A	5	15,800
30/00423-00	1,2 V	8000 mAh	B	5	16,200



BATTERIA RICARICABILE NI-MH TIPO "9V" RETTANGOLARE

ART.	Tensione	Capacità Batteria	Quantità minima	Prezzo
30/00518-00	9 V	250 mAh	10	7,800



BATTERIE RICARICABILI NI-MH 80 mAh

ART.	Tensione	Capacità Batteria	Dimensione L	Numero Elementi	Quantità minima	Prezzo
30/00861-00	1,2 V	80 mAh	7,0 mm	1	20	0,660
30/00863-00	3,6 V	80 mAh	19,0 mm	3	20	1,520



BATTERIE RICARICABILI NI-MH 80 mAh

ART.	Tensione	Capacità Batteria	Dimensione L	Numero Elementi	Quantità minima	Prezzo
30/00881-00	1,2 V	80 mAh	7,0 mm	1	20	0,660
30/00883-00	3,6 V	80 mAh	19,0 mm	3	50	1,520



BATTERIE RICARICABILI NI-MH 110 mAh

ART.	Tensione	Dimensione L	Numero Elementi	Capacità Batteria	Quantità minima	Prezzo
30/00928-00	3,6 V	23,2 mm	3	110 mAh	20	2,200

ART. 87/82302-00

BATTERIE RICARICABILI AL PIOMBO-CALCIO ERMETICHE



SCARICA IL CATALOGO COMPLETO



Scarica il file dal sito sezione Documentazione oppure richiedi il Catalogo con il codice indicato



SI PREGA DI RISPETTARE LE QUANTITÀ INDICATE E RELATIVI MULTIPLI



BATTERIA RICARICABILE AL PIOMBO ERMETICO 6V - 1,3Ah

ART.	Tensione	Capacità Batteria	Quantità minima	Prezzo
30/04500-00	6 V	1,3 Ah	10	7,000



BATTERIA RICARICABILE AL PIOMBO ERMETICO 6V - 3,3Ah

ART.	Tensione	Capacità Batteria	Quantità minima	Prezzo
30/04505-00	6 V	3,3 Ah	10	11,200



BATTERIA RICARICABILE AL PIOMBO ERMETICO 6V - 3,2Ah

ART.	Tensione	Capacità Batteria	Quantità minima	Prezzo
30/04506-00	6 V	3,2 Ah	20	9,200



BATTERIA RICARICABILE AL PIOMBO ERMETICO 6V - 4Ah

ART.	Tensione	Capacità Batteria	Quantità minima	Prezzo
30/04508-00	6 V	4 Ah	10	15,600



BATTERIA RICARICABILE AL PIOMBO ERMETICO 6V - 4,2Ah

ART.	Tensione	Capacità Batteria	Quantità minima	Prezzo
30/04509-00	6 V	4,2 Ah	10	9,600



BATTERIA RICARICABILE AL PIOMBO ERMETICO 6V - 4,5Ah

ART.	Tensione	Capacità Batteria	Quantità minima	Prezzo
30/04510-00	6 V	4,5 Ah	20	8,800



BATTERIA RICARICABILE AL PIOMBO ERMETICO 6V - 7Ah

ART.	Tensione	Capacità Batteria	Quantità minima	Prezzo
30/04511-00	6 V	7 Ah	10	14,000



BATTERIA RICARICABILE AL PIOMBO ERMETICO 6V - 12Ah

ART.	Tensione	Capacità Batteria	Quantità minima	Prezzo
30/04515-00	6 V	12 Ah	5	19,000



BATTERIA RICARICABILE AL PIOMBO ERMETICO 6V - 20Ah

ART.	Tensione	Capacità Batteria	Quantità minima	Prezzo
30/04522-00	6 V	20 Ah	2	50,000



BATTERIA RICARICABILE AL PIOMBO ERMETICO 12V - 1,3Ah

ART.	Tensione	Capacità Batteria	Quantità minima	Prezzo
30/04555-00	12 V	1,3 Ah	10	9,200



BATTERIA RICARICABILE AL PIOMBO ERMETICO 12V - 2,3Ah

ART.	Tensione	Capacità Batteria	Quantità minima	Prezzo
30/04563-00	12 V	2,3 Ah	5	31,000



BATTERIA RICARICABILE AL PIOMBO ERMETICO 12V - 2,9Ah

ART.	Tensione	Capacità Batteria	Quantità minima	Prezzo
30/04566-00	12 V	2,9 Ah	5	16,400



BATTERIA RICARICABILE AL PIOMBO ERMETICO 12V - 3,3Ah

ART.	Tensione	Capacità Batteria	Quantità minima	Prezzo
30/04570-00	12 V	3,3 Ah	5	17,000



BATTERIA RICARICABILE AL PIOMBO ERMETICO 12V - 4,5Ah

ART.	Tensione	Capacità Batteria	Quantità minima	Prezzo
30/04572-00	12 V	4,5 Ah	5	18,000



BATTERIA RICARICABILE AL PIOMBO ERMETICO 12V - 5,4Ah

ART.	Tensione	Capacità Batteria	Quantità minima	Prezzo
30/04578-00	12 V	5,4 Ah	3	21,000



BATTERIA RICARICABILE AL PIOMBO ERMETICO 12V - 7 Ah

ART.	Tensione	Capacità Batteria	Dimensione Faston	Quantità minima	Prezzo
30/04581-00	12 V	7,2 Ah	6,3 mm	10	22,000



BATTERIA RICARICABILE AL PIOMBO ERMETICO 12V - 7,5Ah F2 "HIGH POWER"

ART.	Tensione	Capacità Batteria	Dimensione Faston	Quantità minima	Prezzo
30/04582-00	12 V	7,5 Ah	6,3 mm	5	24,000



BATTERIA RICARICABILE AL PIOMBO ERMETICO 12V - 12Ah F2

ART.	Tensione	Capacità Batteria	Dimensione Faston	Quantità minima	Prezzo
30/04583-00	12 V	12 Ah	6,3 mm	4	37,600



SI PREGA DI RISPETTARE LE QUANTITÀ INDICATE E RELATIVI MULTIPLI



BATTERIA RICARICABILE AL PIOMBO ERMETICO 12V - 18Ah

ART.	Tensione	Capacità Batteria	Quantità minima	Prezzo
30/04585-00	12V	18 Ah	4	48,000



BATTERIA RICARICABILE AL PIOMBO ERMETICO 12V - 26Ah

ART.	Tensione	Capacità Batteria	Quantità minima	Prezzo
30/04590-00	12V	26 Ah	3	82,000



BATTERIA RICARICABILE AL PIOMBO ERMETICO 12V - 40Ah

ART.	Tensione	Capacità Batteria	Quantità minima	Prezzo
30/04600-00	12V	40 Ah	2	142,000



BATTERIA RICARICABILE AL PIOMBO ERMETICO 4V - 3Ah SERIE PLUS

ART.	Tensione	Capacità Batteria	Quantità minima	Prezzo
30/05020-00	4V	3 Ah	5	7,000



BATTERIA RICARICABILE AL PIOMBO ERMETICO 4V - 4,5Ah SERIE PLUS

ART.	Tensione	Capacità Batteria	Quantità minima	Prezzo
30/05025-00	4V	4,5 Ah	5	13,800



BATTERIA RICARICABILE AL PIOMBO ERMETICO 6V - 5Ah SERIE PLUS

ART.	Tensione	Capacità Batteria	Quantità minima	Prezzo
30/05185-00	6V	5 Ah	10	9,000



BATTERIA RICARICABILE AL PIOMBO ERMETICO 12V - 0,8Ah SERIE PLUS

ART.	Tensione	Capacità Batteria	Quantità minima	Prezzo
30/05520-00	12V	0,8 Ah	5	14,000



BATTERIA RICARICABILE AL PIOMBO ERMETICO 12V - 2,3Ah SERIE PLUS

ART.	Tensione	Capacità Batteria	Quantità minima	Prezzo
30/05560-00	12V	2,3 Ah	10	14,200



BATTERIA RICARICABILE AL PIOMBO ERMETICO 12V - 5Ah F2 SERIE PLUS

ART.	Tensione	Capacità Batteria	Quantità minima	Prezzo
30/05620-00	12V	5 Ah	5	19,600



BATTERIA RICARICABILE AL PIOMBO ERMETICO 12V - 9Ah F2 SERIE PLUS

ART.	Tensione	Capacità Batteria	Quantità minima	Prezzo
30/05660-00	12V	9 Ah	5	26,400



BATTERIA RICARICABILE AL PIOMBO ERMETICO 12V - 14Ah F2 SERIE PLUS CICLICA

ART.	Tensione	Capacità Batteria	Quantità minima	Prezzo
30/05690-00	12V	14 Ah	4	55,000



BATTERIA RICARICABILE AL PIOMBO ERMETICO 12V - 20Ah SERIE PLUS

ART.	Tensione	Capacità Batteria	Quantità minima	Prezzo
30/05740-00	12V	20 Ah	2	68,000



BATTERIA RICARICABILE AL PIOMBO ERMETICO 12V - 24Ah SERIE PLUS

ART.	Tensione	Capacità Batteria	Quantità minima	Prezzo
30/05760-00	12V	24 Ah	2	96,000



BATTERIA RICARICABILE AL PIOMBO ERMETICO 12V - 33Ah SERIE PLUS

ART.	Tensione	Capacità Batteria	Quantità minima	Prezzo
30/05820-00	12V	33 Ah	2	124,000



BATTERIA RICARICABILE AL PIOMBO ERMETICO 6V - 4Ah

ART.	Tensione	Capacità Batteria	Quantità minima	Prezzo
30/06030-00	6V	4 Ah	10	7,000



BATTERIA RICARICABILE AL PIOMBO ERMETICO 6V - 12Ah

ART.	Tensione	Capacità Batteria	Quantità minima	Prezzo
30/06045-00	6V	12 Ah	5	14,400



BATTERIA RICARICABILE AL PIOMBO ERMETICO 12V - 1,3Ah

ART.	Tensione	Capacità Batteria	Quantità minima	Prezzo
30/06060-00	12V	1,3 Ah	10	9,000



BATTERIA RICARICABILE AL PIOMBO ERMETICO 12V - 18Ah

ART.	Tensione	Capacità Batteria	Quantità minima	Prezzo
30/06120-00	12V	18 Ah	4	44,000



SI PREGA DI RISPETTARE LE QUANTITÀ INDICATE E RELATIVI MULTIPLI



BATTERY TESTER UNIVERSALE CON DISPLAY LCD

ART.	Tipo Imballo	Pz. Imballo	Quantità minima	Prezzo
30/08040-00	Blister	1	3	14,000



CARICABATTERIE SMART PER 4 STILO/MINISTILO NI-CD E NI-MH

UNIVERSALE PER BATTERIE AA - AAA - INGRESSO MICRO-USB

ART.	Tipo Imballo	Pz. Imballo	Quantità minima	Prezzo
30/08480-00	Scatola	1	3	12,400



CARICABATTERIE PER PORTA USB PER STILO E MINISTILO NI-CD/NI-MH

UNIVERSALE PER BATTERIE AA - AAA

ART.	Tipo Imballo	Pz. Imballo	Quantità minima	Prezzo
30/08616-00	Blister	1	2	2,000



CARICABATTERIE DURACELL PER BATTERIE STILO E MINISTILO

UNIVERSALE PER BATTERIE AA - AAA

ART.	Modello	Alimentazione	Tipo Imballo	Pz. Imballo	Quantità minima	Prezzo
30/08635-00	CEF14-4H	220 V	Blister	1	2	27,000



CARICABATTERIE DURACELL PER BATTERIE STILO E MINISTILO

UNIVERSALE PER BATTERIE AA - AAA

ART.	Modello	Alimentazione	Tipo Imballo	Pz. Imballo	Quantità minima	Prezzo
30/08636-00	CEF 27	220 V	Blister	1	2	39,800



CARICABATTERIE SMART PER LA RICARICA DA 1 A 8 STILO/MINISTILO NI-CD e NI-MH

UNIVERSALE PER BATTERIE AA - AAA DA 1 A 8 PZ. INGRESSO MICRO-USB

ART.	Tipo Imballo	Pz. Imballo	Quantità minima	Prezzo
30/08660-00	Scatola	1	2	16,000



CARICABATTERIE PER PACCHETTI NI-CD E NI-MH

ART.	Alimentazione	Tipo Imballo	Pz. Imballo	Quantità minima	Prezzo
30/08668-00	220 V	Scatola	1	3	16,000



POWER BANK DI EMERGENZA A PILE CON TORCIA LED

ART.	Tipo Imballo	Pz. Imballo	Quantità minima	Prezzo
30/08690-00	Appendibile	1	3	5,600



CARICABATTERIE PER BATTERIE AL PIOMBO 2-6-12VCC

2-6-12V - 600mA
CARICABATTERIE AL PIOMBO DA 0,8Ah A 9Ah

ART.	Alimentazione	Corrente	Tipo Imballo	Pz. Imballo	Quantità minima	Prezzo
30/08703-00	100 V - 240 V	600 mA	Scatola	1	3	13,600



CARICABATTERIE SWITCHING PER BATTERIE AL PIOMBO 6VCC

7,25V - 600mA
CARICABATTERIE AL PIOMBO DA 1Ah A 8Ah
CON LED DI CONTROLLO

ART.	Alimentazione	Corrente	Quantità minima	Prezzo
30/08705-00	220 V - 240 V	600 mA	3	15,600



CARICABATTERIE A TECNOLOGIA SWITCHING PER BATTERIE AL PIOMBO 12VCC

12V - 800mA
CARICABATTERIE AL PIOMBO DA 0,8Ah A 10Ah
CON 2 LED DI CONTROLLO

ART.	Alimentazione	Corrente	Quantità minima	Prezzo
30/08715-00	220 V - 240 V	800 mA	2	18,000



CARICABATTERIE SWITCHING PER BATTERIE AL PIOMBO 12VCC

14,5V - 1,0A
CARICABATTERIE AL PIOMBO DA 0,8Ah A 12Ah
CON LED DI CONTROLLO

ART.	Alimentazione	Corrente	Tipo Imballo	Pz. Imballo	Quantità minima	Prezzo
30/08723-00	220 V - 240 V	1 A	Scatola	1	3	15,000



CARICABATTERIE A TECNOLOGIA SWITCHING PER BATTERIE AL PIOMBO 12VCC

12V - 3,0A
CARICABATTERIE AL PIOMBO DA 12Ah A 35Ah
CON 2 LED DI CONTROLLO

ART.	Alimentazione	Corrente	Tipo Imballo	Pz. Imballo	Quantità minima	Prezzo
30/08725-00	220 V - 240 V	3 A	Scatola	1	2	50,000



CARICABATTERIE A TECNOLOGIA SWITCHING PER BATTERIE AL PIOMBO 12VCC

12V - 6,0A
CARICABATTERIE AL PIOMBO DA 26Ah A 70Ah
CON 2 LED DI CONTROLLO

ART.	Alimentazione	Corrente	Quantità minima	Prezzo
30/08727-00	220 V - 240 V	6 A	2	56,000



CARICABATTERIE SWITCHING PER BATTERIE AL PIOMBO 24VCC

24V - 1,0A
CARICABATTERIE AL PIOMBO DA 3Ah A 12Ah
CON 2 LED DI CONTROLLO

ART.	Alimentazione	Corrente	Quantità minima	Prezzo
30/08729-00	220 V - 240 V	1 A	2	46,000



SI PREGA DI RISPETTARE LE QUANTITÀ INDICATE E RELATIVI MULTIPLI



CARICABATTERIE SWITCHING PER BATTERIE AL PIOMBO 24VCC

24V - 3,0A
PER BICICLETTE ELETTRICHE

ART.	Alimentazione	Corrente	Quantità minima	Prezzo
30/08735-00	220 V - 240 V	3 A	2	62,000



CARICABATTERIE SWITCHING PER BATTERIE AL PIOMBO 24VCC

24V - 12A
PER APPLICAZIONI INDUSTRIALI

ART.	Alimentazione	Corrente	Quantità minima	Prezzo
30/08742-00	220 V - 240 V	12 A	2	88,000



CARICABATTERIE SWITCHING PER BATTERIE AL PIOMBO 36VCC

36V - 1,9A
PER BICICLETTE ELETTRICHE

ART.	Alimentazione	Corrente	Quantità minima	Prezzo
30/08745-00	220 V - 240 V	1,9 A	2	38,000



CARICABATTERIE SWITCHING PER BATTERIE AL PIOMBO 36VCC

36V - 1,9A
PER BICICLETTE ELETTRICHE

ART.	Alimentazione	Corrente	Quantità minima	Prezzo
30/08746-00	220 V - 240 V	1,9 A	2	48,000



CARICABATTERIE ENELOOP DI BASE PER BATTERIE STILO E MINISTILO NI-MH

PER 4 BATTERIE AAA OPPURE 4 AA

ART.	Modello	Tensione Vca	Dimensioni	Peso	Tipo Imballo	Quantità minima	Prezzo
30/09070-00	BQ CC51	100V±240V	6,6x10,8x7,0 cm	100 GR	Blister	2	24,000



CARICABATTERIE ENELOOP RAPIDO PER BATTERIE STILO E MINISTILO NI-MH

PER 4 BATTERIE AAA OPPURE 4 AA

ULTRA RAPIDO

ART.	Modello	Tensione Vca	Dimensioni	Peso	Tipo Imballo	Quantità minima	Prezzo
30/09075-00	BQ-CC55E	100V±240V	68x120x76 mm	124 GR	Blister	2	34,000



CARICABATTERIE USB ENELOOP PER BATTERIE STILO E MINISTILO NI-MH

PER 4 BATTERIE AAA OPPURE 4 AA

ART.	Modello	Tensione Vcc	Dimensioni	Peso	Tipo Imballo	Quantità minima	Prezzo
30/09170-00	BQ CC61	5 V	6,6x8,5x2,8 cm	65 GR	Blister	2	18,000



CARICABATTERIE ENELOOP A 8 CELLE PER BATTERIE STILO E MINISTILO NI-MH

ART.	Modello	Tensione VCA	Dimensioni	Peso	Tipo Imballo	Quantità minima	Prezzo
30/09240-00	BQ CC63	100 V±240 V	14,7x11,9x2,7 cm	240 GR	Blister	2	54,000



CARICABATTERIE UNIVERSALE PANASONIC PER BATTERIE NI-MH

PER 4 BATTERIE AAA / 4 AA / 4 C / 4 D / 2 9V

ART.	Modello	Tensione Vca	Dimensioni	Peso	Tipo Imballo	Quantità minima	Prezzo
30/09280-00	BQ CC15	100V±240V	11x20x7,5 cm	489 GR	Blister	2	50,300



PACCHETTO BATTERIE RICARICABILI AL NI-MH

ART.	Tensione	Capacità Batteria	Quantità minima	Prezzo
30/15267-00	2,4 V	600 mAh	5	4,900



PACCHETTO BATTERIE RICARICABILI NI-MH

ART.	Tensione	Capacità Batteria	Quantità minima	Prezzo
30/15268-00	2,4 V	400 mAh	5	5,000



PACCHETTI BATTERIE RICARICABILI NI-CD

ART.	Tensione	Capacità Batteria	Quantità minima	Prezzo
30/15639-00	3,6 V	1800 mAh	3	9,400
30/15644-00	3,6 V	2000 mAh	3	10,400



PACCHETTI BATTERIE RICARICABILI NI-CD

ART.	Tensione	Capacità Batteria	Quantità minima	Prezzo
30/15654-00	6 V	1800 mAh	3	16,600



PACCHETTI BATTERIE RICARICABILI NI-CD

ART.	Tensione	Capacità Batteria	Quantità minima	Prezzo
30/15669-00	6 V	1800 mAh	3	12,000
30/15674-00	6 V	2000 mAh	3	17,400



PACCHETTI BATTERIE RICARICABILI NI-CD

ART.	Tensione	Capacità Batteria	Quantità minima	Prezzo
30/15709-00	3,6 V	2200 mAh	3	14,400



PACCHETTI BATTERIE RICARICABILI NI-CD

ART.	Tensione	Capacità Batteria	Quantità minima	Prezzo
30/15804-00	6 V	4000 mAh	3	36,000





SI PREGA DI RISPETTARE LE QUANTITÀ INDICATE E RELATIVI MULTIPLI



PILA LITIO CR2 3V 900mAh PROCELL

ART.	Modello	Tensione	Capacità Batteria	Tipo Imballo	Pz. Imballo	Quantità minima	Prezzo
30/22627-00	CR2	3V	900 mAh	Scatola	5	40	4,900



PILA AL LITIO 3V "PROCELL INTENSE"

ART.	Modello	Tensione	Capacità Batteria	Tipo Imballo	Pz. Imballo	Quantità minima	Prezzo
30/22665-00	CR123	3V	1500 mAh	Scatola	5	40	4,800



PILE AL LITIO 3V PROCELL

ART.	Modello	Tensione	Tipo Imballo	Pz. Imballo	Quantità minima	Prezzo
30/25610-00	CR2032	3V	Blister	5	12	6,200



ESPOSITORE PROCELL INTENSE COMPOSTO DA 100 PILE AA E 100 PILE AAA

ART.	Tipo Imballo	Pz. Imballo	Quantità minima	Prezzo
30/25640-00	Espositore	200	2	142,000



PILA ALCALINA MINISTILO 1,5V TIPO AAA "DURACELL PLUS"

ART.	Modello	Tensione	Tipo Imballo	Pz. Imballo	Quantità minima	Prezzo
30/24000-00	MN2400	1,5V	Blister	4	20	3,900



PILA ALCALINA MINISTILO 1,5V TIPO AAA "DURACELL PLUS"

BLISTER DA 8 PILE

ART.	Modello	Tensione	Tipo Imballo	Pz. Imballo	Quantità minima	Prezzo
30/24010-00	MN 2400	1,5V	Blister	8	20	7,500



PILA ALCALINA MINISTILO 1,5V TIPO AAA "DURACELL PLUS"

BLISTER DA 10 PILE

NOVITA'

ART.	Modello	Tensione	Tipo Imballo	Pz. Imballo	Quantità minima	Prezzo
*30/24015-00	MN 2400	1,5V	Blister	10	24	8,900



PILA ALCALINA STILO 1,5V TIPO AA "DURACELL PLUS"

ART.	Modello	Tensione	Tipo Imballo	Pz. Imballo	Quantità minima	Prezzo
30/24050-00	MN1500	1,5V	Blister	4	40	3,900

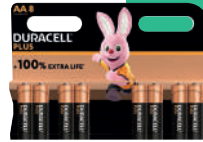

PILA ALCALINA STILO 1,5V TIPO AA "DURACELL PLUS"

BLISTER DA 8 PILE

ART.	Modello	Tensione	Tipo Imballo	Pz. Imballo	Quantità minima	Prezzo
30/24060-00	MN 1500	1,5V	Blister	8	24	7,500



PILA ALCALINA STILO 1,5V TIPO AA "DURACELL PLUS"

BLISTER DA 10 PILE

NOVITA'

SENZA MERCURIO E CADMIO.
Per giocattoli generici, cronotermostati, telecomandi TV.
RACCH. ANTIZANZARE: 28/69506-00

ART.	Modello	Tensione	Tipo Imballo	Pz. Imballo	Quantità minima	Prezzo
*30/24065-00	MN 1500	1,5V	Blister	10	24	8,900



PILA ALCALINA 1/2 TORCIA 1,5V TIPO C "DURACELL PLUS"

ART.	Modello	Tensione	Tipo Imballo	Pz. Imballo	Quantità minima	Prezzo
30/24100-00	MN1400	1,5V	Blister	2	20	3,900



PILA ALCALINA TORCIA 1,5V TIPO D "DURACELL PLUS"

ART.	Modello	Tensione	Tipo Imballo	Pz. Imballo	Quantità minima	Prezzo
30/24150-00	MN1300	1,5V	Blister	2	20	5,000



PILA ALCALINA TIPO 9V "DURACELL PLUS"

ART.	Modello	Tensione	Tipo Imballo	Pz. Imballo	Quantità minima	Prezzo
30/24200-00	MN1604	9V	Blister	1	20	3,900



PILE AL LITIO 3V DURACELL

ART.	Modello	Dimensione A	Dimensione B	Tipo Imballo	Pz. Imballo	Quantità minima	Prezzo
30/26034-00	2016	20 mm	1,6 mm	Blister	4	24	4,900
30/26044-00	2025	20 mm	2,5 mm	Blister	4	24	4,900
30/26054-00	2032	20 mm	3,2 mm	Blister	4	24	4,900



SI PREGA DI RISPETTARE LE QUANTITÀ INDICATE E RELATIVI MULTIPLI



PILA ALCALINA 12V

ART.	Modello	Tensione	Capacità Batteria	Tipo Imballo	Pz. Imballo	Quantità minima	Prezzo
30/23055-00	23A	12 V	52 mAh	Bliester	5	20	0,380
30/23060-00	23A	12 V	52 mAh	Sciolto	10	20	0,360



PILA LITIO AAA 1,5V 1100mAh

ART.	Tensione	Capacità Batteria	Tipo Imballo	Pz. Imballo	Quantità minima	Prezzo
30/26150-00	1,5 V	1100 mAh	Bliester	4	3	9,800



PILA LITIO AA 1,5V 2900mAh

ART.	Tensione	Capacità Batteria	Tipo Imballo	Pz. Imballo	Quantità minima	Prezzo
30/26160-00	1,5 V	2900 mAh	Bliester	4	3	11,200



PILA LITIO AA 1,5 V 2900mAh

ART.	Tensione	Capacità Batteria	Tipo Imballo	Pz. Imballo	Quantità minima	Prezzo
30/26165-00	1,5 V	2900 mAh	Sciolto	10	20	3,300



PILE AL LITIO

ART.	Tensione	Dimensione A	Dimensione B	Modello	Tipo Imballo	Pz. Imballo	Quantità minima	Prezzo
30/26240-00	3 V	16 mm	2,0 mm	CR 1620	Bliester	1	20	0,296
30/26260-00	3 V	20 mm	1,6 mm	CR 2016	Bliester	1	20	0,280
30/26280-00	3 V	20 mm	3,2 mm	CR 2032	Bliester	1	50	0,260

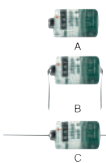

PILA AL LITIO SAFT 1/2 AA DA 3,6V LS14250

ART.	Figura	Tensione	Capacità Batteria	Quantità minima	Prezzo
30/28000-00	A	3,6 V	1,2 Ah	10	6,000
30/28020-00	B	3,6 V	1,2 Ah	10	7,000
30/28040-00	C	3,6 V	1,2 Ah	10	6,200

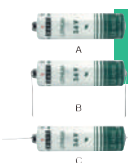

PILA AL LITIO SAFT STILO AA DA 3,6V LS14500

ART.	Figura	Tensione	Capacità Batteria	Quantità minima	Prezzo
30/28100-00	A	3,6 V	2,6 Ah	10	6,600
30/28120-00	B	3,6 V	2,6 Ah	10	7,600
30/28140-00	C	3,6 V	2,6 Ah	10	7,600



PILA LITIO 2/3A 3,6V 2,1Ah LS17330

ART.	Figura	Tensione	Capacità Batteria	Quantità minima	Prezzo
30/28160-00	A	3,6 V	2,1 Ah	10	10,800
30/28165-00	B	3,6 V	2,1 Ah	10	11,600
30/28170-00	C	3,6 V	2,1 Ah	10	13,000



PILA AL LITIO SAFT TIPO A DA 3,6V LS17500

ART.	Figura	Tensione	Capacità Batteria	Quantità minima	Prezzo
30/28200-00	A	3,6 V	3,6 Ah	10	11,600
30/28205-00	B	3,6 V	3,6 Ah	10	12,600
30/28210-00	C	3,6 V	3,6 Ah	10	12,400

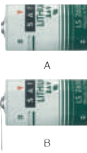

PILA AL LITIO SAFT MEZZA TORCIA C DA 3,6V LS26500

ART.	Figura	Tensione	Capacità Batteria	Quantità minima	Prezzo
30/28300-00	A	3,6 V	7,7 Ah	2	26,000
30/28320-00	B	3,6 V	7,7 Ah	2	27,000

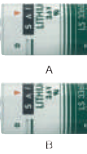

PILA LITIO SAFT TORCIA D DA 3,6V LS33600

ART.	Figura	Tensione	Capacità Batteria	Quantità minima	Prezzo
30/28400-00	A	3,6 V	17 Ah	2	29,000
30/28420-00	B	3,6 V	17 Ah	2	30,000



PILA AL LITIO SAFT 1/2 TORCIA C DA 3,6V LSH14

ART.	Figura	Tensione	Capacità Batteria	Quantità minima	Prezzo
30/29250-00	A	3,6 V	5,8 Ah	2	25,400
30/29255-00	B	3,6 V	5,8 Ah	2	26,400



PILA AL LITIO SAFT TORCIA D DA 3,6V LSH20

ART.	Figura	Tensione	Capacità Batteria	Quantità minima	Prezzo
30/29300-00	A	3,6 V	13,0 Ah	2	34,600
30/29305-00	B	3,6 V	13,0 Ah	2	35,400



PILA AL LITIO SAFT TIPO 9V 3LS 14250

ART.	Tensione	Capacità Batteria	Quantità minima	Prezzo
30/29650-00	9 V	1,2 Ah	3	15,200



SI PREGA DI RISPETTARE LE QUANTITÀ INDICATE E RELATIVI MULTIPLI



PILA ALCALINA MINISTILO 1,5V TIPO AAA "PANASONIC ALKALINE POWER"

ART.	Modello	Tensione	Tipo Imballo	Pz. Imballo	Quantità minima	Prezzo
30/30000-00	LR03APB	1,5 V	Blister	4	24	2,200



PILA ALCALINA STILO 1,5V TIPO AA "PANASONIC ALKALINE POWER"

ART.	Modello	Tensione	Tipo Imballo	Pz. Imballo	Quantità minima	Prezzo
30/30050-00	LR6APB	1,5 V	Blister	4	24	2,200



PILA ALCALINA 1/2 TORCIA 1,5V TIPO C "PANASONIC ALKALINE POWER"

ART.	Modello	Tensione	Tipo Imballo	Pz. Imballo	Quantità minima	Prezzo
30/30100-00	LR14APB	1,5 V	Blister	2	24	2,500



PILA ALCALINA TORCIA 1,5V TIPO D "PANASONIC ALKALINE POWER"

ART.	Modello	Tensione	Tipo Imballo	Pz. Imballo	Quantità minima	Prezzo
30/30110-00	LR20APB	1,5 V	Blister	2	24	3,400



PILA ALCALINA TIPO 9V "PANASONIC ALKALINE POWER"

ART.	Modello	Tensione	Tipo Imballo	Pz. Imballo	Quantità minima	Prezzo
30/30120-00	6LR61APB	9 V	Blister	1	36	2,700



PILA ALCALINA MINISTILO 1,5V TIPO AAA "PANASONIC EVERY DAY POWER"

ART.	Modello	Tensione	Tipo Imballo	Pz. Imballo	Quantità minima	Prezzo
30/30150-00	LR03EPS	1,5 V	Blister	4	24	2,700



PILA ALCALINA STILO 1,5V TIPO AA "PANASONIC EVERY DAY POWER"

ART.	Modello	Tensione	Tipo Imballo	Pz. Imballo	Quantità minima	Prezzo
30/30200-00	LR6EPS	1,5 V	Blister	4	24	2,700



PILA ALCALINA 1/2 TORCIA 1,5V TIPO C "PANASONIC EVERY DAY POWER"

ART.	Modello	Tensione	Tipo Imballo	Pz. Imballo	Quantità minima	Prezzo
30/30250-00	LR14EPS	1,5 V	Blister	2	24	2,800



PILA ALCALINA TORCIA 1,5V TIPO D "PANASONIC EVERY DAY POWER"

ART.	Modello	Tensione	Tipo Imballo	Pz. Imballo	Quantità minima	Prezzo
30/30260-00	LR20EPS	1,5 V	Blister	2	24	3,800



PILA ALCALINA TIPO 9V "PANASONIC EVERY DAY POWER"

ART.	Modello	Tensione	Tipo Imballo	Pz. Imballo	Quantità minima	Prezzo
30/30270-00	6LR61EPS	9 V	Blister	1	36	2,700



PILA ALCALINA MINISTILO 1,5V TIPO AAA "PANASONIC PRO POWER"

ART.	Modello	Tensione	Tipo Imballo	Pz. Imballo	Quantità minima	Prezzo
30/30300-00	LR03PPG	1,5 V	Blister	4	24	3,350



PILA ALCALINA MINISTILO TIPO AAA "PANASONIC PROPOWER" 4+4 FREE

ART.	Modello	Tensione	Tipo Imballo	Pz. Imballo	Quantità minima	Prezzo
30/30310-00	LR03 PPG/4+4	1,5 V	Blister	8	24	5,400



PILA ALCALINA MINISTILO TIPO AAA "PANASONIC PROPOWER" 6+4 FREE

ART.	Modello	Tensione	Tipo Imballo	Pz. Imballo	Quantità minima	Prezzo
30/30315-00	LR03 PPG/6+4	1,5 V	Blister	10	24	6,700



PILA ALCALINA STILO 1,5V TIPO AA "PANASONIC PRO POWER"

ART.	Modello	Tensione	Tipo Imballo	Pz. Imballo	Quantità minima	Prezzo
30/30350-00	LR6PPG	1,5 V	Blister	4	24	3,350



PILA ALCALINA STILO 1,5V TIPO AA "PANASONIC PROPOWER" 4+4 FREE

ART.	Modello	Tensione	Tipo Imballo	Pz. Imballo	Quantità minima	Prezzo
30/30360-00	LR6PPG/4+4	1,5 V	Blister	8	24	5,400



PILA ALCALINA STILO 1,5V TIPO AA "PANASONIC PROPOWER" 6+4 FREE

ART.	Modello	Tensione	Tipo Imballo	Pz. Imballo	Quantità minima	Prezzo
30/30365-00	LR6 PPG/6+4	1,5 V	Blister	10	24	6,700



PILA ALCALINA 1/2 TORCIA 1,5V TIPO C "PANASONIC PRO POWER"

ART.	Modello	Tensione	Tipo Imballo	Pz. Imballo	Quantità minima	Prezzo
30/30400-00	LR14PPG	1,5 V	Blister	2	24	3,100



PILA ALCALINA TORCIA 1,5V TIPO D "PANASONIC PRO POWER"

ART.	Modello	Tensione	Tipo Imballo	Pz. Imballo	Quantità minima	Prezzo
30/30410-00	LR20PPG	1,5 V	Blister	2	24	4,200



PILA ALCALINA TIPO 9V "PANASONIC PRO POWER"

ART.	Modello	Tensione	Tipo Imballo	Pz. Imballo	Quantità minima	Prezzo
30/30420-00	6LR61PPG	9 V	Blister	1	36	3,200



PILA ALCALINA TIPO PIATTA 4,5V "PANASONIC PRO POWER"

ART.	Modello	Tensione	Tipo Imballo	Pz. Imballo	Quantità minima	Prezzo
30/30430-00	3LR12PPG	4,5 V	Blister	1	24	3,500



SI PREGA DI RISPETTARE LE QUANTITÀ INDICATE E RELATIVI MULTIPLI



PILE MICRO ALCALINE PANASONIC

ART.	Modello	Dimens. A	Dimens. B	Tipo Imballo	Pz. Imballo	Quantità minima	Prezzo
30/30800-00	LR1130	11,6 mm	3,05 mm	Blister	1	24	1,300
30/30820-00	LR44	11,6 mm	5,40 mm	Blister	1	24	1,520



PILE MICRO ALCALINE PANASONIC

ART.	Modello	Tipo Imballo	Pz. Imballo	Quantità minima	Prezzo
30/30850-00	LR1	Blister	1	20	1,440



PILE MICRO ALCALINE PANASONIC

ART.	Modello	Tipo Imballo	Pz. Imballo	Quantità minima	Prezzo
30/30880-00	LRV08 (23A)	Blister	1	20	1,420



PILE MICRO ALCALINE PANASONIC

ART.	Modello	Tipo Imballo	Pz. Imballo	Quantità minima	Prezzo
30/30882-00	LRV08 (23A)	Blister	2	20	2,500



PILE ZINCO-ARIA 1,4V PANASONIC

ART.	Modello	Dimens. A	Dimens. B	Tipo Imballo	Pz. Imballo	Quantità minima	Prezzo
30/30900-00	PR10 (PR230/PR536)	6,0 mm	3,6 mm	Blister	6	20	4,400
30/30910-00	PR312 (PR41)	7,8 mm	3,6 mm	Blister	6	20	4,400
30/30920-00	PR13 (PR48)	7,8 mm	5,4 mm	Blister	6	20	4,400
30/30930-00	PR675 (PR44)	11,6 mm	5,4 mm	Blister	6	20	4,400



PILE AL LITIO 3V PANASONIC

ART.	Modello	Dimens. A	Dimens. B	Tipo Imballo	Pz. Imballo	Quantità minima	Prezzo
30/31110-00	CR1025	10,0 mm	2,5 mm	Blister	1	24	1,800
30/31130-00	CR1220	12,5 mm	2,0 mm	Blister	1	24	1,800
30/31140-00	CR1616	16,0 mm	1,6 mm	Blister	1	24	1,800
30/31150-00	CR1620	16,0 mm	2,0 mm	Blister	1	24	1,800
30/31160-00	CR1632	16,0 mm	3,2 mm	Blister	1	24	2,100
30/31170-00	CR2012	20,0 mm	1,2 mm	Blister	1	24	3,500
30/31210-00	CR2354	23,0 mm	5,4 mm	Blister	1	24	3,200
30/31230-00	CR2450	24,5 mm	5,0 mm	Blister	1	24	3,200



PILE LITIO PANASONIC 3V PANASONIC

ART.	Modello	Dimens. A	Dimens. B	Tipo Imballo	Pz. Imballo	Quantità minima	Prezzo
30/31182-00	CR2016	20 mm	1,6 mm	Blister	2	24	2,200
30/31192-00	CR2025	20 mm	2,5 mm	Blister	2	24	2,200
30/31202-00	CR2032	20 mm	3,2 mm	Blister	2	24	2,200



PILA AL LITIO 3V PANASONIC

ART.	Modello	Dimens. A	Dimens. B	Tipo Imballo	Pz. Imballo	Quantità minima	Prezzo
30/31184-00	CR2016	20 mm	1,6 mm	Blister	6	40	5,200
30/31194-00	CR2025	20 mm	2,5 mm	Blister	6	40	5,200
30/31204-00	CR2032	20 mm	3,2 mm	Blister	6	40	5,200



PILA AL LITIO 3V PANASONIC

ART.	Modello	Tensione	Tipo Imballo	Pz. Imballo	Quantità minima	Prezzo
30/31300-00	CR2	3 V	Blister	1	20	4,200
30/31305-00	CR2	3 V	Bulk	5	20	3,300



PILA AL LITIO 3V PANASONIC

ART.	Modello	Tensione	Tipo Imballo	Pz. Imballo	Quantità minima	Prezzo
30/31302-00	CR2	3 V	Blister	2	20	7,700



PILA AL LITIO 3V PANASONIC

ART.	Modello	Tensione	Tipo Imballo	Pz. Imballo	Quantità minima	Prezzo
30/31310-00	CR123	3 V	Blister	1	20	3,700
30/31315-00	CR123	3 V	Bulk	5	40	3,300



PILA AL LITIO 3V PANASONIC

ART.	Modello	Tensione	Tipo Imballo	Pz. Imballo	Quantità minima	Prezzo
30/31312-00	CR123	3 V	Blister	2	20	7,000



PILA AL LITIO 6V PANASONIC

ART.	Modello	Tensione	Tipo Imballo	Pz. Imballo	Quantità minima	Prezzo
30/31320-00	2CR5 (245)	6 V	Blister	1	20	7,500



PILA AL LITIO 6V PANASONIC

ART.	Modello	Tensione	Tipo Imballo	Pz. Imballo	Quantità minima	Prezzo
30/31330-00	CRP2 (223)	6 V	Blister	1	20	7,500



SI PREGA DI RISPETTARE LE QUANTITÀ INDICATE E RELATIVI MULTIPLI



BATTERIA RICARICABILE NI-MH "READY TO USE" MINISTILO 1,2V TIPO AAA PANASONIC

ART.	Tensione	Tipo Imballo	Pz. Imballo	Quantità minima	Prezzo
30/32050-00	1,2 V	Blister	2	24	8,400



BATTERIA RICARICABILE NI-MH "READY TO USE" MINISTILO 1,2V TIPO AAA PANASONIC

ART.	Tensione	Tipo Imballo	Pz. Imballo	Quantità minima	Prezzo
30/32053-00	1,2 V	Blister	4	24	16,300



BATTERIA RICARICABILE NI-MH "READY TO USE" STILO 1,2V TIPO AA PANASONIC

ART.	Tensione	Tipo Imballo	Pz. Imballo	Quantità minima	Prezzo
30/32055-00	1,2 V	Blister	2	24	10,300



BATTERIA RICARICABILE NI-MH "READY TO USE" STILO 1,2V TIPO AA PANASONIC

ART.	Tensione	Tipo Imballo	Pz. Imballo	Quantità minima	Prezzo
30/32058-00	1,2 V	Blister	4	24	19,600



BATTERIA RICARICABILE NI-MH "READY TO USE" MINISTILO 1,2V TIPO AAA ENELOOP

ART.	Tensione	Tipo Imballo	Pz. Imballo	Quantità minima	Prezzo
30/32153-00	1,2 V	Blister	4	40	15,000



BATTERIA RICARICABILE NI-MH "READY TO USE" STILO 1,2V TIPO AA ENELOOP

ART.	Tensione	Tipo Imballo	Pz. Imballo	Quantità minima	Prezzo
30/32158-00	1,2 V	Blister	4	20	21,000



BATTERIA RICARICABILE NI-MH "READY TO USE" STILO 1,2V TIPO AA ENELOOP

ART.	Tensione	Tipo Imballo	Pz. Imballo	Quantità minima	Prezzo
30/32160-00	1,2 V	Blister	8	20	38,000



BATTERIA RICARICABILE NI-MH "READY TO USE" MINISTILO 1,2V TIPO AAA ENELOOP

ART.	Tensione	Tipo Imballo	Pz. Imballo	Quantità minima	Prezzo
30/32173-00	1,2 V	Blister	4	40	27,000



BATTERIA RICARICABILE NI-MH "READY TO USE" STILO 1,2V TIPO AA ENELOOP

ART.	Tensione	Tipo Imballo	Pz. Imballo	Quantità minima	Prezzo
30/32178-00	1,2 V	Blister	4	20	28,200

ESPOSITORE PANASONIC COMPOSTO DA 36 BLISTER AA & 16 BLISTER AAA



ART.	Tipo Imballo	Pz. Imballo	Quantità minima	Prezzo
30/32500-00	Espositore	52	2	110,000

ESPOSITORE PANASONIC COMPOSTO DA 144 BLISTER AA & 96 BLISTER AAA



ART.	Tipo Imballo	Pz. Imballo	Quantità minima	Prezzo
30/32510-00	Espositore	240	2	510,000



SI PREGA DI RISPETTARE LE QUANTITÀ INDICATE E RELATIVI MULTIPLI



PILA ALCALINA MINISTILO 1,5V TIPO AAA "BLAUPUNKT ALKALINE POWER"

ART.	Modello	Tensione	Tipo Imballo	Pz. Imballo	Quantità minima	Prezzo
30/33000-00	LR03BPO/4CP	1,5 V	Blister	4	24	2,100



PILA ALCALINA MINISTILO 1,5V TIPO AAA "BLAUPUNKT ALKALINE POWER" CONFEZIONE 10 PILE

ART.	Modello	Tensione	Tipo Imballo	Pz. Imballo	Quantità minima	Prezzo
30/33015-00	LR03BPO/10HH	1,5 V	Scatola	20	40	4,700



PILA ALCALINA STILO 1,5V TIPO AA "BLAUPUNKT ALKALINE POWER"

ART.	Modello	Tensione	Tipo Imballo	Pz. Imballo	Quantità minima	Prezzo
30/33050-00	LR6BPO/4CP	1,5 V	Blister	4	24	2,100



PILA ALCALINA STILO 1,5V TIPO AA "BLAUPUNKT ALKALINE POWER" CONFEZIONE 10 PILE

ART.	Modello	Tensione	Tipo Imballo	Pz. Imballo	Quantità minima	Prezzo
30/33065-00	LR6BPO/10HH	1,5 V	Scatola	20	40	4,700

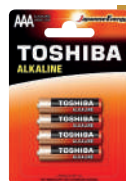

PILA ALCALINA MINISTILO 1,5V TIPO AAA TOSHIBA

NOVITA'

SENZA MERCURIO E CADMIO.
Per giocattoli generici, cronotermostati, telecomandi TV (serie 11/22455-00), ecc.
LAMPADA FRONTALE: 28/19308-00

ART.	Modello	Tensione	Tipo Imballo	Pz. Imballo	Quantità minima	Prezzo
*30/35000-00	LR03GCA BP-4C	1,5 V	Blister	4	48	1,500



PILA ALCALINA STILO 1,5V TIPO AA TOSHIBA

NOVITA'

SENZA MERCURIO E CADMIO.
Per giocattoli generici, cronotermostati, telecomandi TV, ecc.

ART.	Modello	Tensione	Tipo Imballo	Pz. Imballo	Quantità minima	Prezzo
*30/35050-00	LR6GCA BP-4C	1,5 V	Blister	4	48	1,500



PILA ALCALINA MINISTILO 1,5V TIPO AAA TOSHIBA HIGH POWER

NOVITA'

SENZA MERCURIO E CADMIO.
Per giocattoli generici, cronotermostati, telecomandi TV (serie 11/22455-00), ecc.
LAMPADA FRONTALE: 28/19308-00

ART.	Modello	Tensione	Tipo Imballo	Pz. Imballo	Quantità minima	Prezzo
*30/35200-00	LR03GCP BP-4	1,5 V	Blister	4	48	1,780



PILA ALCALINA MINISTILO 1,5V TIPO AAA TOSHIBA HIGH POWER 4+4 FREE

NOVITA'

SENZA MERCURIO E CADMIO.
Per giocattoli generici, cronotermostati, telecomandi TV (serie 11/22455-00), ecc.
LAMPADA FRONTALE: 28/19308-00

ART.	Modello	Tensione	Tipo Imballo	Pz. Imballo	Quantità minima	Prezzo
*30/35210-00	LR03GCP (4+4)	1,5 V	Blister	8	48	3,500



PILA ALCALINA MINISTILO 1,5V TIPO AAA TOSHIBA HIGH POWER 6+4 FREE

NOVITA'

SENZA MERCURIO E CADMIO.
Per giocattoli generici, cronotermostati, telecomandi TV (serie 11/22455-00), ecc.
LAMPADA FRONTALE: 28/19308-00

ART.	Modello	Tensione	Tipo Imballo	Pz. Imballo	Quantità minima	Prezzo
*30/35215-00	LR03GCP (6+4)	1,5 V	Blister	10	48	4,360

ART. 99/81718-00

BATTERIE RICARICABILI
PER TRAPANI,
NOTEBOOK,
ELETTRODOMESTICI



SCARICA IL CATALOGO COMPLETO



Scarica il file dal sito sezione **Documentazione**
oppure richiedi il **Catalogo** con il **codice indicato**



SI PREGA DI RISPETTARE LE QUANTITÀ INDICATE E RELATIVI MULTIPLI

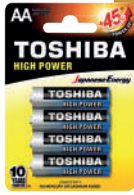

PILA ALCALINA STILO 1,5V TIPO AA TOSHIBA HIGH POWER

NOVITA'

SENZA MERCURIO E CADMIO.

Per giocattoli generici, cronotermostati, telecomandi TV, ecc.

ART.	Modello	Tensione	Tipo Imballo	Pz. Imballo	Quantità minima	Prezzo
*30/35250-00	LR6GCP BP-4	1,5 V	Blistere	4	48	1,780



PILA ALCALINA TIPO 9V TOSHIBA HIGH POWER

NOVITA'

SENZA MERCURIO E CADMIO. Per applicazioni ad alto assorbimento. Per giocattoli generici, telecomandi TV, multimetri digitali, bilance, modellismo ed impieghi vari.

RILEVATORE DI METALLO E LEGNO: 28/90255-00
TESTER PoE: 40/52310-00

ART.	Modello	Tensione	Tipo Imballo	Pz. Imballo	Quantità minima	Prezzo
*30/35320-00	6LR61GCP BP-1	1,5 V	Blistere	1	24	2,900

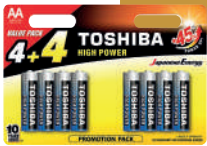

PILA ALCALINA STILO 1,5V TIPO AA TOSHIBA HIGH POWER 4+4 FREE

NOVITA'

SENZA MERCURIO E CADMIO.

Per giocattoli generici, cronotermostati, telecomandi TV, ecc.

ART.	Modello	Tensione	Tipo Imballo	Pz. Imballo	Quantità minima	Prezzo
*30/35260-00	LR6GCP (4+4)	1,5 V	Blistere	8	48	3,500



PILA ALCALINA MINISTILO 1,5V TIPO AAA TOSHIBA ALPHA POWER

NOVITA'

SENZA MERCURIO E CADMIO.

Per giocattoli generici, cronotermostati, telecomandi TV (serie 11/22455), ecc. LAMPADA FRONTALE: 28/19308-00

ART.	Modello	Tensione	Tipo Imballo	Pz. Imballo	Quantità minima	Prezzo
*30/35400-00	LR03GCH BP-4	1,5 V	Blistere	4	24	1,900

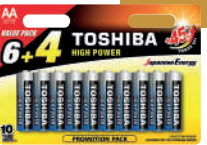

PILA ALCALINA STILO 1,5V TIPO AA TOSHIBA HIGH POWER 6+4 FREE

NOVITA'

SENZA MERCURIO E CADMIO.

Per giocattoli generici, cronotermostati, telecomandi TV, ecc.

ART.	Modello	Tensione	Tipo Imballo	Pz. Imballo	Quantità minima	Prezzo
*30/35265-00	LR6GCP (6+4)	1,5 V	Blistere	10	48	4,360

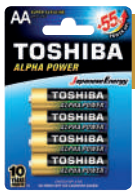

PILA ALCALINA STILO 1,5V TIPO AA TOSHIBA ALPHA POWER

NOVITA'

SENZA MERCURIO E CADMIO.

Per giocattoli generici, cronotermostati, telecomandi TV, ecc.

ART.	Modello	Tensione	Tipo Imballo	Pz. Imballo	Quantità minima	Prezzo
*30/35450-00	LR6GCH BP-4	1,5 V	Blistere	4	24	1,900



PILA ALCALINA 1/2 TORCIA 1,5V TIPO C TOSHIBA HIGH POWER

NOVITA'

SENZA MERCURIO E CADMIO. Per applicazioni ad alto assorbimento. Per giocattoli generici, torce elettriche ed impieghi vari.

ART.	Modello	Tensione	Tipo Imballo	Pz. Imballo	Quantità minima	Prezzo
*30/35300-00	LR14GCP BP-2	1,5 V	Blistere	2	20	3,300



PILA ALCALINA MINISTILO 1,5V TIPO AAA TOSHIBA HIGH POWER

**SHRINK PACK
DA 4 PILE**

NOVITA'

SENZA MERCURIO E CADMIO.

Per giocattoli generici, cronotermostati, telecomandi TV (serie 11/22455-00), ecc. LAMPADA FRONTALE: 28/19308-00

ART.	Modello	Tensione	Tipo Imballo	Pz. Imballo	Quantità minima	Prezzo
*30/35700-00	LR03GCP SP-4	1,5 V	Bulk	60	120	0,400



PILA ALCALINA TORCIA 1,5V TIPO D TOSHIBA HIGH POWER

NOVITA'

SENZA MERCURIO E CADMIO. Per applicazioni ad alto assorbimento. Per giocattoli generici, torce elettriche ed impieghi vari.

ART.	Modello	Tensione	Tipo Imballo	Pz. Imballo	Quantità minima	Prezzo
*30/35310-00	LR20GCP BP-2	1,5 V	Blistere	2	20	4,800



PILA ALCALINA STILO 1,5V TIPO AA TOSHIBA HIGH POWER

**SHRINK PACK
DA 4 PILE**

NOVITA'

SENZA MERCURIO E CADMIO.

Per giocattoli generici, cronotermostati, telecomandi TV, ecc.

ART.	Modello	Tensione	Tipo Imballo	Pz. Imballo	Quantità minima	Prezzo
*30/35710-00	LR6GCP SP-4	1,5 V	Bulk	40	120	0,400



SI PREGA DI RISPETTARE LE QUANTITÀ INDICATE E RELATIVI MULTIPLI



PILA ALCALINA 1/2 TORCIA 1,5V TIPO C TOSHIBA HIGH POWER

SHRINK PACK
DA 2 PILE

NOVITA'

SENZA MERCURIO E CADMIO. Per applicazioni ad alto assorbimento.
Per giocattoli generici, torce elettriche ed impieghi vari.

ART.	Modello	Tensione	Tipo Imballo	Pz. Imballo	Quantità minima	Prezzo
*30/35720-00	LR14GCP SP-2	1,5 V	Bulk	20	40	1,600



PILA ALCALINA TORCIA 1,5V TIPO D TOSHIBA HIGH POWER

SHRINK PACK
DA 2 PILE

NOVITA'

SENZA MERCURIO E CADMIO. Per applicazioni ad alto assorbimento.
Per giocattoli generici, torce elettriche ed impieghi vari.

ART.	Modello	Tensione	Tipo Imballo	Pz. Imballo	Quantità minima	Prezzo
*30/35730-00	LR20GCP SP-2	1,5 V	Bulk	20	40	2,310



PILA ALCALINA TIPO 9V TOSHIBA HIGH POWER

SHRINK PACK
SINGOLO

NOVITA'

SENZA MERCURIO E CADMIO. Per applicazioni ad alto assorbimento.
Per giocattoli generici, telecomandi TV, multimetri digitali, bilance, modellismo ed impieghi vari.

RILEVATORE DI METALLO E LEGNO: 28/90255-00
TESTER PoE: 40/52310-00

ART.	Modello	Tensione	Tipo Imballo	Pz. Imballo	Quantità minima	Prezzo
*30/35740-00	6LR61GCP SP-1	9 V	Bulk	10	20	2,800



PILA MICRO ALCALINA TOSHIBA

NOVITA'

Per orologi, accendini, calcolatrici, ecc.
TENSIONE: 1,5 V

ART.	Modello	Tipo Imballo	Pz. Imballo	Quantità minima	Prezzo
*30/35820-00	LR44 BP-5C	Blister	5	40	2,100



PILA MICRO ALCALINA 23A TOSHIBA

NOVITA'

Per radiocomandi cancelli elettrici, antifurti auto, accendini.
TENSIONE: 12 V

ART.	Modello	Tipo Imballo	Pz. Imballo	Quantità minima	Prezzo
*30/35880-00	23A BP-5C	Blister	5	50	4,200



PILA MICRO ALCALINA 27A TOSHIBA

NOVITA'

Per radiocomandi cancelli elettrici, antifurti auto, accendini.
TENSIONE: 12 V

ART.	Modello	Tipo Imballo	Pz. Imballo	Quantità minima	Prezzo
*30/35890-00	27A BP-5C	Blister	5	50	4,800



PILE ZINCO-ARIA 1,4V TOSHIBA

NOVITA'

Una linguetta facilita il prelievamento e il conseguente inserimento della batteria negli apparecchi o protesi acustiche.
TENSIONE: 1,4 V

ART.	Modello	Dimensione A	Dimensione B	Tipo Imballo	Pz. Imballo	Quantità minima	Prezzo
*30/35900-00	PR10 (PR70)	6 mm	3,6 mm	Blister	6	10	4,300
*30/35910-00	PR312 (PR41)	7,8 mm	3,6 mm	Blister	6	10	4,300
*30/35920-00	PR13 (PR48)	7,8 mm	5,4 mm	Blister	6	10	4,300
*30/35930-00	PR675 (PR44)	11,6 mm	5,4 mm	Blister	6	10	4,300



PILE AL LITIO 3V TOSHIBA

NOVITA'

TENSIONE: 3 V
Per alimentazione di orologi, calcolatrici, databank, radiocomandi ecc.

ART.	Modello	Dimensione A	Dimensione B	Tipo Imballo	Pz. Imballo	Quantità minima	Prezzo
*30/36120-00	CR1216	12,5 mm	1,6 mm	Blister	5	40	2,650
*30/36130-00	CR1220	12,5 mm	2,0 mm	Blister	5	40	2,650
*30/36140-00	CR1616	16,0 mm	1,6 mm	Blister	5	40	2,650
*30/36150-00	CR1620	16,0 mm	2,0 mm	Blister	5	40	2,650
*30/36160-00	CR1632	16,0 mm	3,2 mm	Blister	5	40	2,650
*30/36184-00	CR2016	20,0 mm	1,6 mm	Blister	5	40	2,650
*30/36194-00	CR2025	20,0 mm	2,5 mm	Blister	5	40	2,650
*30/36204-00	CR2032	20,0 mm	3,2 mm	Blister	5	40	2,650
*30/36220-00	CR2430	24,5 mm	3,0 mm	Blister	5	40	5,500
*30/36230-00	CR2450	24,5 mm	5,0 mm	Blister	5	40	6,300



BATTERIA RICARICABILE NI-MH "READY TO USE" MINISTILO 1,2V TIPO AAA TOSHIBA

NOVITA'

Pronte all'uso. Rimangono cariche dopo 1 anno.
Un nuovo sistema chimico permette a queste batterie di mantenere la carica più a lungo ed essere vendute già cariche.
Per cordless, fotocamere digitali, telecomandi TV e impieghi vari.
PORTAPILE: 04/10993-00

ART.	Modello	Tensione	Tipo Imballo	Pz. Imballo	Quantità minima	Prezzo
*30/37053-00	TNH-03GAE	1,2 V	Blister	4	28	8,000



BATTERIA RICARICABILE NI-MH "READY TO USE" STILO 1,2V TIPO AA TOSHIBA

NOVITA'

Pronte all'uso. Rimangono cariche dopo 1 anno.
Un nuovo sistema chimico permette a queste batterie di mantenere la carica più a lungo ed essere vendute già cariche.
Per cordless, fotocamere digitali, telecomandi TV e impieghi vari.
PORTAPILE: 04/10993-00

ART.	Modello	Tensione	Tipo Imballo	Pz. Imballo	Quantità minima	Prezzo
*30/37058-00	TNH-6GAE	1,2 V	Blister	4	20	14,300



SI PREGA DI RISPETTARE LE QUANTITÀ INDICATE E RELATIVI MULTIPLI

INTERRUTTORE A CHIAVE PER PERSONAL COMPUTER

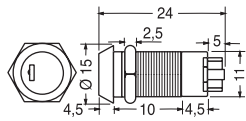

ART.	Terminali	Quantità minima	Prezzo
35/01700-00	a saldare	20	2,500
35/01701-00	-	20	2,500

INTERRUTTORE A CHIAVE MINIATURA PER ANTIFURTO

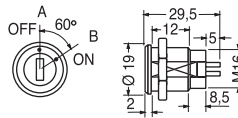
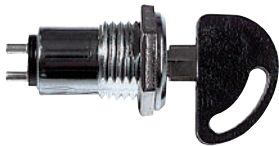

ART.	Terminali	Quantità minima	Prezzo
35/01710-00	a saldare	20	3,980

COMMUTATORE A CHIAVE MINIATURA A 3 POSIZIONI PER ANTIFURTO

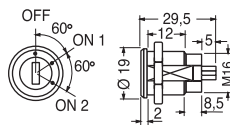

ART.	Terminali	Quantità minima	Prezzo
35/01712-00	a saldare	20	3,980

INTERRUTTORE A CHIAVE A 2 POSIZIONI PER ANTIFURTO

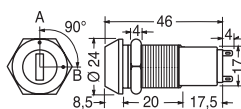

ART.	Terminali	Quantità minima	Prezzo
35/01717-00	a saldare	20	7,000

KIT ANTIFURTO TUYA SMART+GSM



Kit antifurto wireless IP/GSM smart Tuya con display touch screen capacitivo; Funzionamento con app Smart Life di Tuya e scheda SIM 4G.

Possibilità di ricevere le notifiche push tramite app oppure tramite scheda SIM sarà possibile ricevere notifiche via SMS o chiamata.

La centrale invia inoltre una notifica in caso di mancanza di corrente. Dopo aver collegato il pannello di allarme all'APP Smart Life, è possibile controllare da remoto il pannello per armare/disarmare e visualizzare lo stato di apertura dei sensori porte/finestre in tempo reale.

Il nome degli accessori può essere modificato sull'APP e il nome di ogni accessorio può essere personalizzato in base alla propria esigenza.

Il pannello è compatibile con gli assistenti vocali Google Home e Alexa. Possibilità di creazioni di scenari di sicurezza con altri dispositivi Tuya in proprio possesso. 10 lingue selezionabili; Sirena interna da 115dB; Supporta fino a 200 accessori; Slot scheda MicroSIM; Schermo touch screen anti-impronta.

Sistema audio bi-direzionale; Installazione a tavolo o a parete; Indicatore LED di stato; Batteria interna al litio da 550mAh

Alimentazione: 5V, 1A

Frequenza: 433MHz

Temperatura: -20°C++60°C

Umidità: 90% senza condensa

Il kit comprende:

1x Pannello d'allarme - 1x Sensore Wireless PIR

2x Telecomandi - 1x Alimentatore - 1x Contatto porta Bidirezionale

ART.	Tipo Imballo	Pz. Imballo	Quantità minima	Prezzo
35/07500-00	Scatola	1	2	232,000

ART. 87/82314-00

SICUREZZA E VIDEOSORVEGLIANZA



SCARICA IL CATALOGO COMPLETO



Scarica il file dal sito sezione Documentazione oppure richiedi il Catalogo con il codice indicato



SI PREGA DI RISPETTARE LE QUANTITÀ INDICATE E RELATIVI MULTIPLI

SENSORE DI MOVIMENTO PIR WIRELESS



Powered By
tuya

Facile da installare;
LED per avviso batteria scarica
Alimentazione: Batterie 3xAA
Durata batterie: fino a 2 anni in stand-by
Frequenza: 433 MHz

ART.	Modello	Tipo Imballo	Pz. Imballo	Quantità minima	Prezzo
35/07510-00	PIR-01	Scatola	1	2	20,600

SENSORE PIR WIRELESS PET IMMUNE



Powered By
tuya

Alimentazione: Batterie 3xAA
LED per avviso batteria scarica
Peso animale: 25kg
Distanza di rilevamento: 12m
Frequenza: 433 MHz

ART.	Modello	Tipo Imballo	Pz. Imballo	Quantità minima	Prezzo
35/07520-00	PIR-03C	Scatola	1	2	27,000

CONTATTO PORTA/ FINESTRA BIDIREZIONALE



Powered By
tuya

Facile da installare; Possibilità di vedere lo stato del contatto porta in tempo reale
Alimentazione: 2xCR2450 3V al litio
Durata batterie: 5 anni
Frequenza: 433MHz
Distanza di trasmissione: 80m

ART.	Modello	Tipo Imballo	Pz. Imballo	Quantità minima	Prezzo
35/07525-00	DC-05	Scatola	1	2	18,000

TASTIERA ESTERNA WIRELESS



Powered By
tuya

Tastiera touch, alta sensibilità; Comunicazione bidirezionale con il pannello di controllo per lo stato in tempo reale; Allarme antimanomissione
Possibilità di attivare/disattivare l'allarme direttamente dalla porta d'ingresso
Frequenza: 433MHz

ART.	Modello	Tipo Imballo	Pz. Imballo	Quantità minima	Prezzo
35/07530-00	KP-02	Scatola	1	2	47,600

TELECOMANDO PER ANTIFURTO TUYA



Powered By
tuya

Alimentazione: 1xCR 2032
Range di lavoro: 80m÷100m
Frequenza: 433MHz

ART.	Modello	Tipo Imballo	Pz. Imballo	Quantità minima	Prezzo
35/07540-00	RC-02	Scatola	1	2	10,800

SIRENA DA ESTERNO CON PANNELLO SOLARE



Powered By
tuya

Sirena da esterno wireless per sistema d'allarme Tuya
Interviene in caso d'allarme, ideale per la prevenzione da furti
Distanza di trasmissione: 200m in campo aperto - Frequenza: 433MHz
Pannello solare per ricarica batterie - Alimentazione: 12V - 1A (non incluso)
Umidità: 90% senza condensa

ART.	Modello	Tipo Imballo	Pz. Imballo	Quantità minima	Prezzo
35/07550-00	SR-05	Scatola	1	2	85,600

SIRENA DA INTERNO ANTIFURTO TUYA



Powered By
tuya

Sirena da interno wireless per sistema d'allarme Tuya.
Interviene in caso d'allarme, ideale per la prevenzione da furti.
Supporta micro-processore centrale e funziona anti-manomissione
Distanza di trasmissione: 200m in campo aperto - Frequenza: 433MHz
Valore massimo sirena: 85dB - Grado di protezione: IP20
Alimentazione: 220Vac - Temperatura di lavoro: -10°C÷+40°C

ART.	Modello	Tipo Imballo	Pz. Imballo	Quantità minima	Prezzo
35/07555-00	SR-03	Scatola	1	2	45,100

CAMPANELLO ANTIFURTO SMART TUYA



Powered By
tuya



Campanello wireless: premere il pulsante per l'invio notifiche tramite app in caso di arrivo ospiti o corrieri. Funzionalità aggiuntiva come pulsante SOS
Frequenza: 433MHz

ART.	Modello	Tipo Imballo	Pz. Imballo	Quantità minima	Prezzo
35/07580-00	PB-03	Scatola	1	2	20,800



SI PREGA DI RISPETTARE LE QUANTITÀ INDICATE E RELATIVI MULTIPLI

SENSORE PIR WIRELESS A TENDA

● **BLAUPUNKT**



ART.	Modello	Tipo Imballo	Pz. Imballo	Quantità minima	Prezzo
35/09121-00	CIR-S1	Scatola	1	2	58,000

PRESA DOMOTICA IP

● **BLAUPUNKT**



ART.	Modello	Tipo Imballo	Pz. Imballo	Quantità minima	Prezzo
35/09270-00	PSM-S1	Scatola	1	2	50,000

CONTATTO PORTE FINESTRE CON CONTA IMPULSI FILARE PER TAPPARELLA

● **BLAUPUNKT**



ART.	Modello	Tipo Imballo	Pz. Imballo	Quantità minima	Prezzo
35/09175-00	DC-S3	Scatola	1	2	60,000

TELECOMANDO PANICO

● **BLAUPUNKT**



ART.	Modello	Tipo Imballo	Pz. Imballo	Quantità minima	Prezzo
35/09372-00	PB-S1	Scatola	1	2	32,000

RILEVATORE PERDITE ACQUA

● **BLAUPUNKT**



ART.	Modello	Tipo Imballo	Pz. Imballo	Quantità minima	Prezzo
35/09230-00	WS-S1	Scatola	1	2	79,200

MULTI-DETECTOR BLAUPUNKT

● **BLAUPUNKT**



ART.	Modello	Tipo Imballo	Pz. Imballo	Quantità minima	Prezzo
35/09640-00	MD-S1	Scatola	1	2	49,800



SI PREGA DI RISPETTARE LE QUANTITÀ INDICATE E RELATIVI MULTIPLI

SENSORE TAPPARELLA PER ANTIFURTO



ART.	Colore	Quantità minima	Prezzo
35/08800-00	Bianco	5	8,400
35/08802-00	Marrone	5	8,400

CARTELLI "DISPENSORE DI TERRA"



ART.	Dimensioni	Quantità minima	Prezzo
35/20120-00	165x250 mm	10	7,000

CAMPANELLO SENZA FILI A 32 MELODIE E 24 SUONI POLIFONICI CON TASTO DI TRASMISSIONE AD ENERGIA CINETICA (BATTERIE NON NECESSARIE)



ART.	Colore	Tipo Imballo	Pz. Imballo	Quantità minima	Prezzo
35/10002-00	Bianco	Blister	1	2	28,400

CARTELLI TRITTIKI DI PERICOLO PER CABINA ELETTRICA



ART.	Dimensioni	Quantità minima	Prezzo
35/20200-00	350 mm x lato	2	17,000

CAMPANELLO SENZA FILI CON SENSORE DI MOVIMENTO



ART.	Modello	Tipo Imballo	Pz. Imballo	Quantità minima	Prezzo
35/10010-00	TC-110	Blister	1	2	26,400

CARTELLI DI PERICOLO



ART.	Dimensioni	Quantità minima	Prezzo
35/20220-00	140 mm x lato	10	2,300

**TUTTE LE VARIAZIONI
RELATIVE AI PRODOTTI
VENGONO COSTANTEMENTE
AGGIORNATE SUL SITO:
WWW.ELCART.COM**

CARTELLI "PULSANTE ALLARME ANTINCENDIO"



ART.	Dimensioni	Quantità minima	Prezzo
35/20650-00	120x145 mm	10	5,800



SI PREGA DI RISPETTARE LE QUANTITÀ INDICATE E RELATIVI MULTIPLI

**CARTELLO
"PONTEGGIO PROTETTO CON SISTEMI ANTINTRUSIONE"**



ART.	Dimensioni	Quantità minima	Prezzo
35/20745-00	500x670 mm	2	9,900

**CARTELLO
"STAZIONE DI RICARICA PER VEICOLI ELETTRICI"**



ART.	Dimensioni	Quantità minima	Prezzo
35/20760-00	300x450 mm	2	23,000

**CARTELLO
"STAZIONE DI RICARICA PER VEICOLI ELETTRICI"**



ART.	Dimensioni	Quantità minima	Prezzo
35/20765-00	300x450 mm	2	23,000

KIT DISPLAY REGOLA CODE A 2 CIFRE



Il kit è composto da:

- 1 Display a 2 cifre (da 00 a 99) con digit LED a sette segmenti
- 1 Supporto da parete
- 1 Radiocomando 433,92 Mhz
- 1 Alimentatore con presa europea
- 1 Distributore ticket
- 1 Rotolo da 2.000 ticket
- 1 Etichetta adesiva "n° di turno"
- Manuale d'istruzioni.

Avanzamento tramite radiocomando a distanza, avvisatore acustico cambio numero, lampeggio, memoria in caso di mancata corrente e azzeramento forzato.

ALTEZZA CIFRE: 7,5 cm

DIMENSIONI DISPLAY: 20x14,5x3,5 cm

MATERIALE: abs nero

PIANTANA: 35/25330-00

CONF. TICKET: 35/25300-00

DISTRIBUTORE: 35/25325-00

ART.	Modello	Tipo Imballo	Pz. Imballo	Quantità minima	Prezzo
35/25005-00	KIT MICROPPOINT X	Scatola	1	2	176,000

**CARATTERISTICHE E
DIMENSIONI RIPORTATE
NEL CATALOGO NON SONO
IMPEGNATIVE E POTRANNO
ESSERE MODIFICATE
SENZA PREAVVISO**



SI PREGA DI RISPETTARE LE QUANTITÀ INDICATE E RELATIVI MULTIPLI

RICEVITORE SISTEMA SUPLA 1 CANALE



Modulo Wi-Fi per il controllo di prese e illuminazione, di piccole dimensioni e design moderno. Gestione tramite protocollo Supla, grazie al quale si entra nel mondo del IoT (Internet delle Cose)

Si possono utilizzare per il controllo del modulo, tutti i dispositivi mobili (tablet, smartphone) tramite l'APP Supla.

Modi di funzionamento: ON/OFF o con programmazione oraria

Conferma dello stato Acceso/Spento

Trasmissione WiFi 2,4Ghz

App SUPLA, dedicata per i dispositivi mobili (tablet, Smartphone) con Android e iOS

ART.	Modello	Dimensioni	Peso	Tipo Imballo	Pz. Imballo minima	Quantità minima	Prezzo
36/00400-00	ROW-01	47,5x47,5x20 mm	40 GR	Scatola	1	2	85,800

RICEVITORE SUPLA APRICANCELLO 2 CANALI



Ricevitore progettato per gestire cancelli automatici, porte garage o porte automatiche tramite App Supla, per dispositivi iOS e Android.

Questo modulo è dotato di un'uscita tipo impulsiva con contatto pulito, è possibile effettuare programmazione temporizzata tramite il proprio account Supla. Le sue ridotte dimensioni, consentono l'installazione in scatole da incasso.

ART.	Modello	Dimensioni	Peso	Tipo Imballo	Pz. Imballo minima	Quantità minima	Prezzo
36/00435-00	SBW-02	47,5x47,5x20 mm	40 GR	Scatola	1	2	98,000

RICEVITORE SISTEMA SUPLA 2 CANALI



Modulo Wi-Fi per il controllo di prese e illuminazione a 2 Canali e 2 Ingressi, di piccole dimensioni e design moderno. Gestione tramite protocollo Supla, grazie al quale si entra nel mondo del IoT (Internet delle Cose)

Si possono utilizzare per il controllo del modulo, tutti i dispositivi mobili (tablet, smartphone) tramite l'APP Supla.

Modi di funzionamento: ON/OFF o con programmazione oraria

Conferma dello stato Acceso/Spento

Trasmissione WiFi 2,4Ghz

App SUPLA, dedicata per i dispositivi mobili (tablet, Smartphone) con Android e iOS

ART.	Modello	Dimensioni	Peso	Tipo Imballo	Pz. Imballo minima	Quantità minima	Prezzo
36/00402-00	ROW-02	47,5x47,5x20 mm	40 GR	Scatola	1	2	104,600

RICEVITORE TAPPARELLE SUPLA 1 CANALE



Modulo Wi-Fi per il controllo di tapparelle, di piccole dimensioni e design moderno. Gestione tramite protocollo Supla, grazie al quale si entra nel mondo del IoT (Internet delle Cose)

Si possono utilizzare per il controllo del modulo, tutti i dispositivi mobili (tablet, smartphone) tramite l' APP Supla

Conferma dello stato Acceso/Spento

Trasmissione WiFi 2,4Ghz

App SUPLA, dedicata per i dispositivi mobili (tablet, Smartphone) con Android e iOS

ART.	Modello	Dimensioni	Peso	Tipo Imballo	Pz. Imballo minima	Quantità minima	Prezzo
36/00440-00	SRW-01	47,5x47,5x20 mm	40 GR	Scatola	1	2	58,000

TRASMETTITORE SUPLA 4 INGRESSI



Trasmettitore SUPLA, in grado di essere associato a tutti i ricevitori della famiglia Supla, con la possibilità di controllare più di un dispositivo. Può essere facilmente gestito sia dall'applicazione mobile ma anche con un interruttore fisico.

Il modulo RNW-01 consentirà, di chiudere in modo efficiente tutte le tapparelle/ luci con un solo comando sia con l'interruttore locale che da remoto.

Progettato per implementare funzioni come: accensione e spegnimento di punti luce, regolazione dimmer, chiusura/apertura di tapparelle e porte garage.

Può essere installato in scatole 503 ed è compatibile con pulsanti di qualsiasi produttore. Il trasmettitore consente il controllo remoto, di quattro canali indipendenti.

ART.	Modello	Dimensioni	Tipo Imballo	Pz. Imballo minima	Quantità minima	Prezzo
36/00470-00	RNW-01	47,5x47,5x20 mm	Scatola	1	2	37,800

Tutto a portata di mano. Ovunque e in qualsiasi tempo.

Ad ognuno di noi a volte succede di chiedersi se la luce, il fornello o il bollitore sia stato spento dopo essere uscito di casa. Oggi non devi più preoccuparsene. Basta avviare SUPLA in tuo smartphone e puoi controllare immediatamente se veramente tutto ciò che doveva essere acceso. Altrimenti, scorrendo il dito puoi accendere l'illuminazione/gli elettrodomestici, chiudere bene le tapparelle o chiudere il portone d'ingresso. Scarica l'applicazione sul tuo smartphone e già oggi inizia l'avventura con SUPLA. Il software, così come tutti i progetti, è gratuito e aperto.



SI PREGA DI RISPETTARE LE QUANTITÀ INDICATE E RELATIVI MULTIPLI

KIT CONTROLLO ILLUMINAZIONE UNIVERSALE

exta free

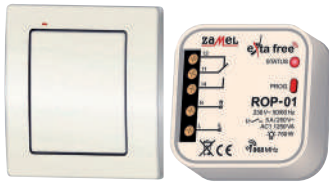

ART.	Modello	Quantità minima	Prezzo
36/01510-00	RZB-01	2	106,600

KIT CONTROLLO ILLUMINAZIONE CON RICEVITORE DIMMER

exta free

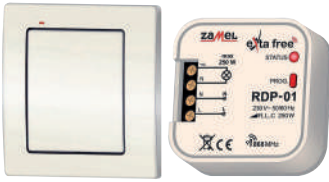

ART.	Modello	Quantità minima	Prezzo
36/01520-00	RZB-02	2	64,500

KIT CONTROLLO TAPPARELLE

exta free

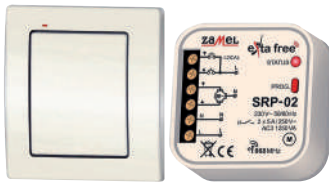

ART.	Modello	Quantità minima	Prezzo
36/01530-00	RZB-03	2	106,600

KIT CONTROLLO ILLUMINAZIONE 2 CANALI

exta free

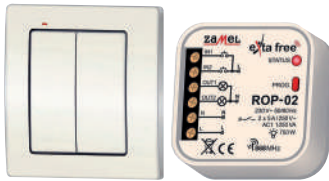

ART.	Modello	Quantità minima	Prezzo
36/01540-00	RZB-04	2	105,800

KIT CONTROLLO UNIVERSALE CON TELECOMANDO

exta free



ART.	Modello	Quantità minima	Prezzo
36/01550-00	RZB-05	2	104,000

PRESA DOMOTICA TUYA

Powered By



Compatibile con:
Google Home
Amazon Alexa



ART.	Modello	Tipo Spina	POWERED by TUYA	Tipo Imballo	Pz. Imballo	Quantità minima	Prezzo
36/05000-00	WSK1N	Schuko	Powered Tuya standard	Scatola	1	5	19,000

PRESA DOMOTICA 2 POSTI SCHUKO TUYA

Powered By



Compatibile con:
Google Home
Amazon Alexa



ART.	Modello	POWERED by TUYA	Tipo Imballo	Pz. Imballo	Quantità minima	Prezzo
36/05002-00	WSK2R	Powered Tuya standard	Scatola	1	2	23,800

PRESA DOMOTICA ITALIANA TUYA

Powered By



Compatibile con:
Google Home
Amazon Alexa

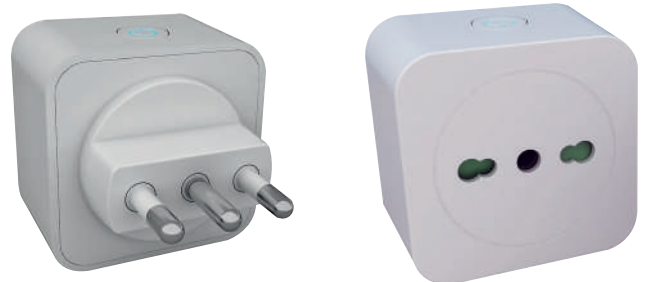

ART.	Modello	Tipo Spina	POWERED by TUYA	Tipo Imballo	Pz. Imballo	Quantità minima	Prezzo
36/05005-00	YSK1241	Italiana	Powered Tuya standard	Scatola	1	5	17,200



SI PREGA DI RISPETTARE LE QUANTITÀ INDICATE E RELATIVI MULTIPLI

MULTIPRESA DOMOTICA SCHUKO TUYA

Powered By



Compatibile con:
Google Home
Amazon Alexa

ART.	Modello	POWERED by TUYA	Tipo Imballo	Pz. Imballo	Quantità minima	Prezzo
36/05050-00	WPS4A3U	Powered Tuya standard	Scatola	1	2	43,800

PRESA DOMOTICA SCHUKO TUYA DA ESTERNO

Powered By



Compatibile con:
Google Home
Amazon Alexa

APPLICAZIONI



ESTERNO



PISCINA



BAGNO



ALTRI POSTI
CON POSSIBILE
PRESENZA DI
UMIDITÀ

ART.	Modello	POWERED by TUYA	Tipo Imballo	Pz. Imballo	Quantità minima	Prezzo
36/05060-00	WPE	Powered Tuya standard	Scatola	1	2	38,400

SENSORE PORTA/FINESTRA SMART TUYA

Powered By



Compatibile con:
Google Home
Amazon Alexa

ART.	Modello	POWERED by TUYA	Tipo Imballo	Pz. Imballo	Quantità minima	Prezzo
36/05200-00	WDWS1	Powered Tuya standard	Scatola	1	2	21,500

SENSORE ANTI-ALLAGAMENTO TUYA

Powered By



Compatibile con:
Google Home
Amazon Alexa

ART.	Modello	POWERED by TUYA	Tipo Imballo	Pz. Imballo	Quantità minima	Prezzo
36/05210-00	WFS2	Powered Tuya standard	Scatola	1	2	33,800

SENSORE DI FUMO SMART TUYA

Powered By



Compatibile con:
Google Home
Amazon Alexa

ART.	Modello	POWERED by TUYA	Tipo Imballo	Pz. Imballo	Quantità minima	Prezzo
36/05215-00	WSS1	Powered Tuya standard	Scatola	1	2	39,800

SENSORE DI MOVIMENTO PIR TUYA

Powered By



Compatibile con:
Google Home
Amazon Alexa

ART.	Modello	POWERED by TUYA	Tipo Imballo	Pz. Imballo	Quantità minima	Prezzo
36/05230-00	WMS2	Powered Tuya standard	Scatola	1	2	31,800

SIRENA INTERNA SMART TUYA

Powered By



Compatibile con:
Google Home
Amazon Alexa

ART.	Modello	POWERED by TUYA	Tipo Imballo	Pz. Imballo	Quantità minima	Prezzo
36/05250-00	WSA1	Powered Tuya standard	Scatola	1	2	37,800





SI PREGA DI RISPETTARE LE QUANTITÀ INDICATE E RELATIVI MULTIPLI

RELÈ CONTROLLO LUCI SMART TUYA

Powered By



Compatibile con:
Google Home
Amazon Alexa

ART.	Modello	Caratt.	POWERED by TUYA	Tipo Imballo	Pz. Imballo	Quantità minima	Prezzo
36/05300-00	S-104	Relè controllo luci	Powered Tuya standard	Scatola	1	2	17,400

KIT CONTROLLO LUCI + PULSANTE TUYA

Powered By

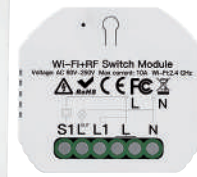

Compatibile con:
Google Home
Amazon Alexa

ART.	Modello	POWERED by TUYA	Tipo Imballo	Pz. Imballo	Quantità minima	Prezzo
36/05320-00	KIT TUYA S104 + PULSANTE	Powered Tuya standard	Scatola	1	2	25,200

RELÈ CONTROLLO LUCI TUYA 2CANALI

Powered By



Compatibile con:
Google Home
Amazon Alexa

ART.	Modello	Caratt.	POWERED by TUYA	Tipo Imballo	Pz. Imballo	Quantità minima	Prezzo
36/05302-00	S-104B	Relè controllo luci	Powered Tuya standard	Scatola	1	2	20,800

KIT CONTROLLO TAPPARELLE + TELECOMANDO TUYA

Powered By

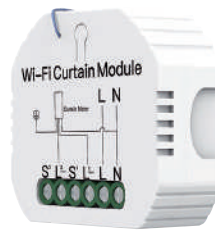

Compatibile con:
Google Home
Amazon Alexa

ART.	Modello	POWERED by TUYA	Tipo Imballo	Pz. Imballo	Quantità minima	Prezzo
36/05325-00	KIT TUYA S-108WR +TELECOMANDO	Powered Tuya standard	Scatola	1	2	29,500

RELÈ CONTROLLO LAMPADE DIMMER TUYA

Powered By

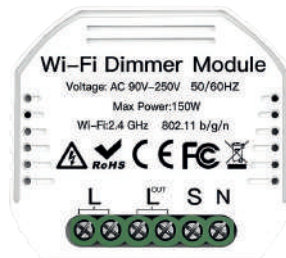

Compatibile con:
Google Home
Amazon Alexa

ART.	Modello	Caratt.	POWERED by TUYA	Tipo Imballo	Pz. Imballo	Quantità minima	Prezzo
36/05304-00	S-105	Relè dimmer	Powered Tuya standard	Scatola	1	2	19,800



RELÈ CONTROLLO TAPPARELLE TUYA

Powered By



Compatibile con:
Google Home
Amazon Alexa

ART.	Modello	Caratt.	POWERED by TUYA	Tipo Imballo	Pz. Imballo	Quantità minima	Prezzo
36/05305-00	S-108	Relè controllo tapparelle	Powered Tuya standard	Scatola	1	2	21,000





SI PREGA DI RISPETTARE LE QUANTITÀ INDICATE E RELATIVI MULTIPLI

DISPOSITIVO MONITORAGGIO CONSUMI SMART ALFA

Dispositivo in grado di dialogare con i nuovi contatori elettrici 2.0 OpenMeter. ALFA può leggere i dati del contatore grazie al semplice inserimento in una qualunque presa di casa e, tramite la connessione con la rete Wi-Fi, può comunicare le informazioni sul tuo smartphone.

La comunicazione con il contatore avviene attraverso onde convogliate (PLC-C), sfruttando il canale CHAIN 2 dei nuovi contatori 2.0 Open Meter.

ALFA acquisisce dal contatore dati destinati all'utilizzo dell'utente: informazioni periodiche (quartorarie) informazioni spontanee.

UN'APP DEDICATA, consente la configurazione e visualizzazione del dato gestito da ALFA, sfruttando una connessione ad internet attuabile tramite la Wi-Fi integrata nel dispositivo. I LED sulla superficie di ALFA indicano il corretto funzionamento del sistema, mentre la barra luminosa multicolore, insieme al segnale acustico, indicano la qualità del consumo dell'utente e avvertono con preavviso di un distacco, dando il tempo di ridurre il consumo di energia. È dotato inoltre di tasti utili alla messa in servizio.

ATTENZIONE: il possessore dell'account deve corrispondere all'intestatario della bolletta altrimenti la configurazione non andrà a buon fine.

ALFA fornisce direttamente sullo smartphone un'immagine consumi tramite l'app dedicata: non solo i dati di cui si ha bisogno per il monitoraggio, ma numerose funzionalità aggiuntive per visionare lo storico dei consumi, capire quali sono le fasce orarie in cui si l'utilizzo di energia è maggiore e confrontare i risultati raggiunti con quelli della community.

NUOVA FUNZIONE ALFA WEB: potrai monitorare i tuoi consumi di energia e l'utilizzo del tuo impianto fotovoltaico anche dal computer in modo ancora più preciso e dettagliato, sfruttando tutte le funzionalità della piattaforma web. Utilizzo con impianto Fotovoltaico.

DATI TECNICI

ALIMENTAZIONE: 230Vac
GRADO DI PROTEZIONE: IP20
INFIAMMABILITÀ: UL94-V0

DIMENSIONI (LxPxH): 74x71x128mm
(spina inclusa)
Verifica copertura contatore Chain 2.0

PER ULTERIORI INFORMAZIONI TECNICHE VISITATE IL SITO:

WWW.ALFABYSINAPSI.IT



DISPOSITIVO MONITORAGGIO CONSUMI SMART ALFA

Dispositivo in grado di dialogare con i nuovi contatori elettrici 2.0 OpenMeter.

ALFA può leggere i dati del contatore grazie al semplice inserimento in una qualunque presa di casa e, tramite la connessione con la rete Wi-Fi, può comunicare le informazioni sul tuo smartphone.

La comunicazione con il contatore avviene attraverso onde convogliate (PLC-C), sfruttando il canale CHAIN 2 dei nuovi contatori 2.0 Open Meter.

ALFA acquisisce dal contatore dati destinati all'utilizzo dell'utente: informazioni periodiche (quartorarie) informazioni spontanee.

UN'APP DEDICATA, consente la configurazione e visualizzazione del dato gestito da ALFA, sfruttando una connessione ad internet attuabile tramite la Wi-Fi integrata nel dispositivo. I LED sulla superficie di ALFA indicano il corretto funzionamento del sistema, mentre la barra luminosa multicolore, insieme al segnale acustico, indicano la qualità del consumo dell'utente e avvertono con preavviso di un distacco, dando il tempo di ridurre il consumo di energia. È dotato inoltre di tasti utili alla messa in servizio.

ATTENZIONE: il possessore dell'account deve corrispondere all'intestatario della bolletta altrimenti la configurazione non andrà a buon fine.

ALFA fornisce direttamente sullo smartphone un'immagine consumi tramite l'app dedicata: non solo i dati di cui si ha bisogno per il monitoraggio, ma numerose funzionalità aggiuntive per visionare lo storico dei consumi, capire quali sono le fasce orarie in cui si l'utilizzo di energia è maggiore e confrontare i risultati raggiunti con quelli della community.

NUOVA FUNZIONE ALFA WEB: potrai monitorare i tuoi consumi di energia e l'utilizzo del tuo impianto fotovoltaico anche dal computer in modo ancora più preciso e dettagliato, sfruttando tutte le funzionalità della piattaforma web. Utilizzo con impianto Fotovoltaico.

DATI TECNICI

ALIMENTAZIONE: 230Vac
GRADO DI PROTEZIONE: IP20
INFIAMMABILITÀ: UL94-V0

DIMENSIONI (LxPxH): 74x71x128mm
(spina inclusa)
Verifica copertura contatore Chain 2.0

PER ULTERIORI INFORMAZIONI TECNICHE VISITATE IL SITO:

WWW.ALFABYSINAPSI.IT



ART.	Modello	Colore	Tipo Imballo	Pz. Imballo minima	Quantità	Prezzo
36/07002-00	ALFA	Nero	Scatola	1	6	171,000



SI PREGA DI RISPETTARE LE QUANTITÀ INDICATE E RELATIVI MULTIPLI

TELECAMERA IP WIRELESS A BATTERIA TUYA

Powered By
tuya

Special Price

Compatibile con:
Google Home
Amazon Alexa



ART.	Modello	POWERED by TUYA	Tipo Imballo	Pz. Imballo	Quantità minima	Prezzo
37/00548-00	NBC02PT	Powered Tuya standard	Scatola	1	2	99,800

TELECAMERA IP PAN/TILT 1080P TUYA

Powered By
tuya



Compatibile con:
Google Home
Amazon Alexa

ART.	Modello	Versione	POWERED by TUYA	Tipo Imballo	Pz. Imballo	Quantità minima	Prezzo
37/00556-00	PTC02F1	TELECAMERA TUYA INTERNO	Powered Tuya standard	Scatola	1	2	54,000

VIDEOCITOFONO WIRELESS

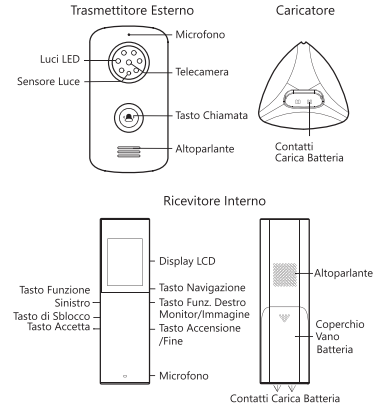

ART.	Modello	Tipo Imballo	Pz. Imballo	Quantità minima	Prezzo
37/04520-00	HD-VD01	Scatola	1	2	190,000

BASE PER VIDEO CITOFONO WIRELESS



ART.	Modello	Corrente	Tipo Imballo	Pz. Imballo	Quantità minima	Prezzo
37/04525-00	HD-VD01R	400mA mA	Scatola	1	2	98,000

CAMERA PER VIDEOCITOFONO WIRELESS



ART.	Modello	Corrente	Tipo Imballo	Pz. Imballo	Quantità minima	Prezzo
37/04526-00	HD-VD01C	500mA Max (Pile) 200mA Max 12Vcc	Scatola	1	2	92,000

ART. 87/82413-00

VIDEOSORVEGLIANZA
IMOU

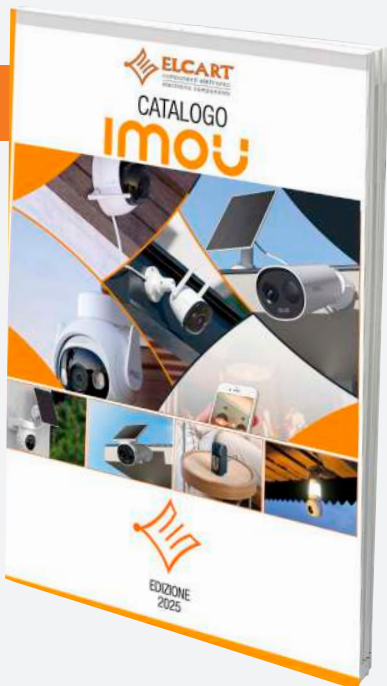

SCARICA IL CATALOGO COMPLETO



Scarica il file dal sito sezione **Documentazione** oppure richiedi il **Catalogo** con il **codice** indicato



SI PREGA DI RISPETTARE LE QUANTITÀ INDICATE E RELATIVI MULTIPLI



ADATTATORE DA PRESA COASSIALE A MORSETTO 2 POLI A VITE PER CAVI UTP O DI ALIMENTAZIONE

ART.	Tipo Imballo	Pz. Imballo	Quantità minima	Prezzo
37/07106-00	Scatola	10	100	0,500



ADATTATORE DA SPINA COASSIALE A MORSETTO 2 POLI A VITE PER CAVI DI ALIMENTAZIONE

ART.	Tipo Imballo	Pz. Imballo	Quantità minima	Prezzo
37/07110-00	Scatola	10	100	0,500



ADATTATORE DA SPINA BNC A MORSETTO 2 POLI A VITE PER VIDEOSORVEGLIANZA

ART.	Tipo Imballo	Pz. Imballo	Quantità minima	Prezzo
37/07115-00	Scatola	10	100	0,920



ADATTATORE DC FEMMINA TVCC CON MORSETTI A PRESSIONE

ART.	Tipo Imballo	Pz. Imballo	Quantità minima	Prezzo
37/07120-00	Scatola	10	20	0,540



CAVO ALIMENTAZIONE 4 VIE PER TVCC

ART.	Tipo Imballo	Pz. Imballo	Quantità minima	Prezzo
37/07130-00	Scatola	10	50	1,700



CAVO ALIMENTAZIONE 8 VIE PER TVCC

ART.	Tipo Imballo	Pz. Imballo	Quantità minima	Prezzo
37/07132-00	Scatola	10	50	3,180



BALUN PASSIVO PER VIDEOSORVEGLIANZA

ART.	Tipo Imballo	Pz. Imballo	Quantità minima	Prezzo
37/07160-00	Blistero	2	20	2,780



BALUN PASSIVO PER VIDEOSORVEGLIANZA

ART.	Tipo Imballo	Pz. Imballo	Quantità minima	Prezzo
37/07210-00	Blistero	2	20	4,600



BALUN PASSIVO PER VIDEOSORVEGLIANZA

ART.	Tipo Imballo	Pz. Imballo	Quantità minima	Prezzo
37/07250-00	Blistero	2	20	4,580



IP EXTENDER PASSIVO HD SU CAVO COAX

ART.	Tipo Imballo	Pz. Imballo	Quantità minima	Prezzo
37/07300-00	Blistero	2	10	3,800



BALUN PASSIVO VIDEO CON ALIMENTAZIONE

ART.	Tipo Imballo	Pz. Imballo	Quantità minima	Prezzo
37/07405-00	Blistero	2	20	5,600



KIT BALUN PASSIVI PRO TX + RX CON ALIMENTAZIONE + DATA

ART.	Tipo Imballo	Pz. Imballo	Quantità minima	Prezzo
37/07450-00	Blistero	1	10	6,400



CAVO PER TELECAMERE BNC + DC

ART.	Modello	Lunghezza Cavo	Tipo Imballo	Pz. Imballo	Quantità minima	Prezzo
37/08700-00	C10M	10 m	Scatola	1	2	5,980
37/08710-00	C20M	20 m	Scatola	1	2	9,000
37/08720-00	C30M	30 m	Scatola	1	2	10,000





SI PREGA DI RISPETTARE LE QUANTITÀ INDICATE E RELATIVI MULTIPLI

PINZA A CRIMPARE PROFESSIONALE CON TAGLIERINA E CRICCHETTO PER SPINE TELEFONICHE MODULARI 4-6-8 POLI RJ-11, RJ12 e RJ-45



ART.	Tipo Imballo	Pz. Imballo	Quantità minima	Prezzo
40/06038-00	Blister	1	2	17,800

PINZA PRO PLUG CON FORI PASSANTI



ART.	Tipo Imballo	Pz. Imballo	Quantità minima	Prezzo
40/06055-00	Scatola	1	2	25,100

SDOPPIATORE CAVO RETE FTP CAT5e COMPLETAMENTE SCHERMATO



ART.	Quantità minima	Prezzo
40/15950-00	2	6,800

ADATTATORE DA SPINA RJ45 A MORSETTO 8 PIN CON MINI CACCIAVITE

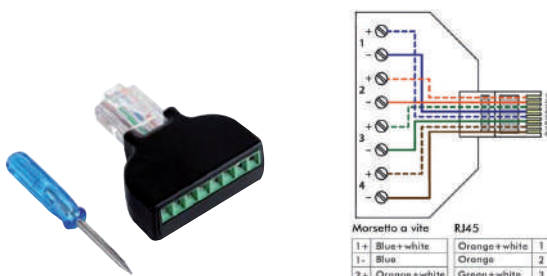

ART.	Quantità minima	Prezzo
40/20050-00	4	4,700

ACCOPIATORE 8 POLI NON SCHERMATO CATEGORIA 6

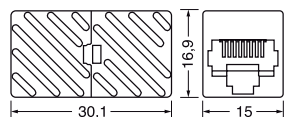

ART.	Corpo	Numero Contatti	Quantità minima	Prezzo
40/27120-00	8	8	10	2,820

CAVI TELEFONICI PIATTI 2 CONDUTTORI STANDARD AMERICANO



ART.	Colore Guaina	Tipo Imballo	Pz. Imballo	Quantità minima	Prezzo
40/35000-00	Avorio	Matassa	100	200	0,170

CAVI TELEFONICI PIATTI 4 CONDUTTORI STANDARD ITALIANO



ART.	Colore Guaina	Tipo Imballo	Pz. Imballo	Quantità minima	Prezzo
40/35200-00	Avorio	Matassa	100	200	0,298
40/35220-00	Nero	Matassa	100	200	0,300

CAVI TELEFONICI PIATTI 4 CONDUTTORI STANDARD AMERICANO



ART.	Materiale Conduttori	Colore Guaina	Tipo Imballo	Pz. Imballo	Quantità minima	Prezzo
40/35420-00	Rame	Nero	Matassa	100	200	0,298

CAVI TELEFONICI PIATTI 6 CONDUTTORI STANDARD AMERICANO



ART.	Colore Guaina	Tipo Imballo	Pz. Imballo	Quantità minima	Prezzo
40/35620-00	Nero	Matassa	100	200	0,410

CAVI TELEFONICI PIATTI 8 CONDUTTORI STANDARD AMERICANO



ART.	Colore Guaina	Tipo Imballo	Pz. Imballo	Quantità minima	Prezzo
40/35820-00	Nero	Matassa	100	200	0,588
40/35830-00	Nero	Bobina	305	610	0,564



SI PREGA DI RISPETTARE LE QUANTITÀ INDICATE E RELATIVI MULTIPLI

CAVO UTP A FILI RIGIDI CATEGORIA 5E CONDUTTORE CCA

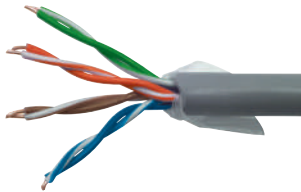

ART.	Classe	Tipo Imballo	Pz. Imballo	Quantità minima	Prezzo
40/39708-00	ECA	Matassa	100	200	0,270
40/39710-00	ECA	Bobina	305	610	0,260

ARMADIO SICUREZZA A MURO VERTICALE CON DOPPIA SERRATURA



ART.	Modello	Dimensioni	Peso	Tipo Imballo	Pz. Imballo	Quantità minima	Prezzo
40/49001-00	EXDVR6	58x16x55 cm	14 KG	Scatola	1	4	176,200

CAVO FTP A FILI RIGIDI CATEGORIA 5E CONDUTTORE CCA



ART.	Classe	Tipo Imballo	Pz. Imballo	Quantità minima	Prezzo
40/39758-00	ECA	Matassa	100	200	0,360
40/39760-00	ECA	Bobina	305	610	0,358

CAVETTI DI COLLEGAMENTO UTP PRESSOFUSI CAT 5e LSZH HALOGEN FREE



ART.	Lung.	Tipo Imballo	Pz. Imballo	Quantità minima	Prezzo
40/50595-00	0,3 m	Appendibile	5	10	0,700
40/50605-00	1,0 m	Appendibile	5	20	1,040

CAVO FTP A FILI RIGIDI CATEGORIA 6 CONDUTTORE CCA



ART.	Classe	Tipo Imballo	Pz. Imballo	Quantità minima	Prezzo
40/39800-00	ECA	Bobina	305	610	0,420

CAVETTI DI COLLEGAMENTO FTP PRESSOFUSI CAT 5e LSZH HALOGEN FREE



ART.	Lung.	Tipo Imballo	Pz. Imballo	Quantità minima	Prezzo
40/50695-00	0,3 m	Appendibile	1	10	0,980
40/50715-00	2,0 m	Appendibile	1	10	1,500
40/50720-00	3,0 m	Appendibile	1	10	2,300
40/50730-00	5,0 m	-	-	5	3,200



SI PREGA DI RISPETTARE LE QUANTITÀ INDICATE E RELATIVI MULTIPLI

KIT SEGNACAVI COLORATI E NUMERATI

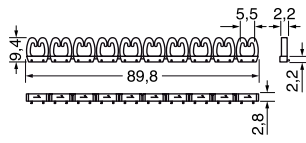
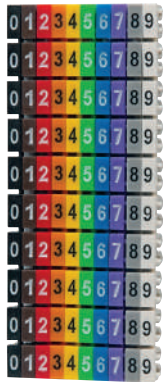

ART.	Tipo Imballo	Pz. Imballo	Quantità minima	Prezzo
40/50995-00	Scatola	10	10	4,300

TESTER PER NETWORK E CAVI MODULARI



ART.	Tipo Imballo	Pz. Imballo	Quantità minima	Prezzo
40/52500-00	Scatola	1	2	25,100

CAVO LAN CAT.6 UTP LSZH EK ROLLER

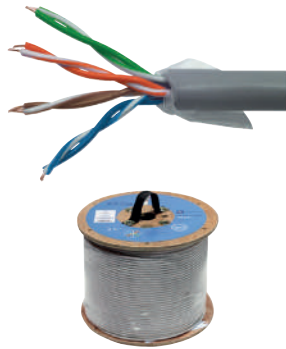

ART.	Modello	Classe	Tipo Imballo	Pz. Imballo	Quantità minima	Prezzo
40/51600-00	CLUR6CUD	Dca	Bobina	305	610	0,820

ADATTATORE PRESA USB 2.0 TIPO "A" - PRESA USB 2.0 TIPO "A"

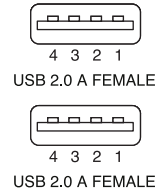

ART.	Quantità minima	Prezzo
40/65200-00	10	0,700

CAVO LAN CAT.6A UTP LSZH

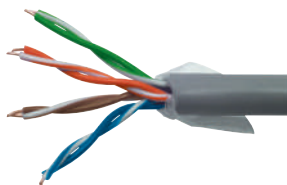

ART.	Modello	Classe	Tipo Imballo	Pz. Imballo	Quantità minima	Prezzo
40/51620-00	CLU6A	ECA	Bobina	305	610	0,880

ADATTATORE SPINA USB 3.0 TIPO "A" - SPINA USB 3.0 TIPO "A"

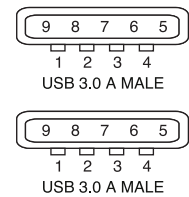

ART.	Quantità minima	Prezzo
40/65260-00	12	1,700

TESTER PER CONNESSIONI RJ11 / RJ45 / USB E BNC



ART.	Tipo Imballo	Pz. Imballo	Quantità minima	Prezzo
40/52010-00	Scatola	1	2	28,200

ADATTATORE PRESA USB TIPO "A" SPINA RJ45



ART.	Quantità minima	Prezzo
40/65520-00	10	0,980



SI PREGA DI RISPETTARE LE QUANTITÀ INDICATE E RELATIVI MULTIPLI

ADATTATORE USB 2.0 PRESA TIPO MICRO USB "B" 5P - SPINA USB 3.1 TIPO "C"

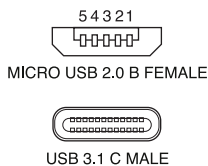

ART.	Colore	Tipo Imballo	Pz. Imballo	Quantità minima	Prezzo
40/65528-00	Bianco	Appendibile	5	10	1,780
40/65530-00	Nero	Appendibile	5	10	1,780

ADATTATORE USB 3.0 PRESA USB 3.1 TIPO "C" - SPINA USB 3.0 TIPO "A"

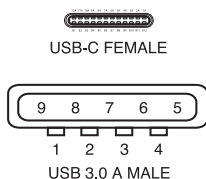

ART.	Quantità minima	Prezzo
40/65536-00	5	2,980

CAVO USB ALIMENTAZIONE



ART.	Connettore	Lung.	Tipo Imballo	Pz. Imballo	Quantità minima	Prezzo
40/65850-00	DC 5,5mm x 2,1mm	1,5 m	Appendibile	4	4	2,040
40/65852-00	DC 3,5mm x 1,35mm	1,5 m	Appendibile	4	4	2,040

CAVO USB ALIMENTAZIONE CON CONNETTORE A 90°



ART.	Connettore	Lung.	Tipo Imballo	Pz. Imballo	Quantità minima	Prezzo
40/65860-00	DC 3,5mm x 1,35mm 90°	1,5 m	Appendibile	4	8	2,100
40/65862-00	DC 5,5mm x 2,1mm 90°	1,5 m	Appendibile	4	8	2,100
40/65864-00	DC 5,5mm x 2,5mm 90°	1,5 m	Appendibile	4	8	2,100

CAVI USB 2.0 SPINA TIPO A-SPINA TIPO B

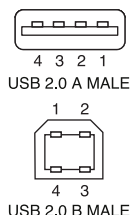

ART.	Lung.	Colore	Tipo Imballo	Pz. Imballo	Quantità minima	Prezzo
40/66200-00	2,0 m	Bianco	Appendibile	5	20	1,800
40/66222-00	5,0 m	Nero	Scatola	1	10	3,180

CAVO USB 2.0 SPINA TIPO A-PRESA TIPO A

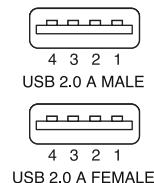

ART.	Lung.	Colore	Tipo Imballo	Pz. Imballo	Quantità minima	Prezzo
40/66352-00	2,0 m	Nero	Appendibile	5	20	1,900

CAVO USB 2.0 SPINA TIPO "A" - SPINA TIPO "A"

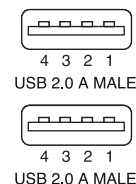

ART.	Lung.	Colore	Tipo Imballo	Pz. Imballo	Quantità minima	Prezzo
40/66448-00	1,0 m	Bianco	Appendibile	5	20	1,380

CAVO USB-C / USB-C PER IPHONE 15 E SUCCESSIVI



Cavo di ricarica da USB-C a USB-C per nuovi modelli di iPhone 15 e iPadPro, MacBook e iMac.

Compatibile con:
iPhone 16 - iPhone 16 Plus - iPhone 16 Pro e Pro Max
iPhone 15 - iPhone 15 Plus - iPhone 15 Pro e Pro Max

iPad Pro 12,9" (terza, quarta e quinta generazione)
iPad Pro 11" (prima, seconda e terza generazione)
iPad Air (quarta generazione)

MacBook Air 13": (M2, 2022) - (M1, 2020) - (Retina, 13", 2020) - (Retina, 13", 2018-2019) - (13", inizio 2015-2017) - (11", inizio 2015)
MacBook Pro 13": (M2, 2022) - (M1, 2020) - (2020) - (2016-2019)
MacBook Pro Retina, 13" (fine 2012-2015)
MacBook Retina, 12": (inizio 2015-2017)
MacBook Pro 14": (2023) - (2021)
MacBook Pro 15" (2016-2019)
MacBook Pro Retina, 15" (metà 2012-2015)
MacBook Pro 16": (2023) - (2021) - (2019)

iMac 24": (M3, 2023) - (M1, 2021)
iMac Retina 5K, 27": (2020-2019) - (2017) - (fine 2014-2015)
iMac Retina 4K, 21,5": (2019) - (2017) - (fine 2015)
iMac Pro (2017)

ART.	Lung.	Tipo Imballo	Pz. Imballo	Quantità minima	Prezzo
40/66735-00	1,0 m	Sacchetto	1	20	6,800



SI PREGA DI RISPETTARE LE QUANTITÀ INDICATE E RELATIVI MULTIPLI

CAVI USB COLORATI CON CORDONE IN TESSUTO INTRECCIATO DI QUALITÀ

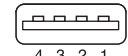

USB 2.0 A MALE



USB-C MALE

ART.	Lung.	Colore	Connettore	Tipo Imballo	Quantità minima	Prezzo
40/66804-00	1,0 m	Verde chiaro	Spina USB2.0 tipo "A"	Appendibile	5	1,880
40/66806-00	1,0 m	Rosso	Spina USB2.0 tipo "A" / Spina USB 3.1 tipo "C"	Appendibile	5	1,880

SCHEDA DI ACQUISIZIONE AUDIO/VIDEO HDMI A USB-C CON ADATTATORE USB3.0

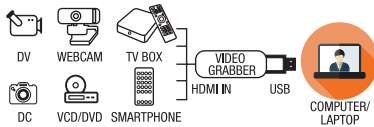

ART.	Tipo Imballo	Pz. Imballo	Quantità minima	Prezzo
40/66870-00	Appendibile	1	2	21,400

CAVI PROLUNGA USB ATTIVA

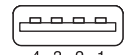

USB 2.0 A MALE

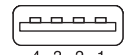

USB 2.0 A FEMALE

ART.	Lung.	Colore	Quantità minima	Prezzo
40/68402-00	10 m	Nero	2	13,800
40/68404-00	15 m	Nero	2	19,900

CAVO USB 3.1 SPINA TIPO C - SPINA USB 3.0 A

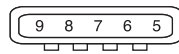

USB 3.0 A MALE



USB 3.1 C MALE

ART.	Lung.	Tipo Imballo	Pz. Imballo	Quantità minima	Prezzo
40/69825-00	1,0 m	Appendibile	1	10	3,400
40/69830-00	1,8 m	Appendibile	1	10	5,300

CAVO HDMI-HDMI 2.0 4K@60FPS



HDMI-A MALE



HDMI-A MALE

ART.	Lung.	Diam. Cavo	Materiale Conduttori	Tipo Imballo	Pz. Imballo	Quantità minima	Prezzo
42/11720-00	0,5 m	AWG30 ÷ 6 mm	CCS	Appendibile	5	50	1,780
42/11722-00	1,0 m	AWG30 ÷ 6 mm	CCS	Appendibile	5	50	2,000
42/11724-00	2,0 m	AWG30 ÷ 6 mm	CCS	Appendibile	5	25	2,800
42/11728-00	0,5 m	AWG30 ÷ 6 mm	Rame	Appendibile	5	25	2,560
42/11730-00	1,0 m	AWG30 ÷ 6 mm	Rame	Appendibile	5	50	3,100
42/11734-00	2,0 m	AWG30 ÷ 6 mm	Rame	Appendibile	5	25	3,900

CAVO HDMI 8K ULTRA HIGH-SPEED HDMI A / HDMI A



HDMI-A MALE



HDMI-A MALE

ART.	Lung.	Diam. Cavo	Materiale Conduttori	Tipo Imballo	Pz. Imballo	Quantità minima	Prezzo
42/11902-00	1,0 m	AWG30 ± 6 mm	Rame	Appendibile	1	4	11,600
42/11904-00	2,0 m	AWG30 ± 6 mm	Rame	Appendibile	1	4	13,700

CAVO MINI DISPLAY PORT / DVI



MINI DISPLAY PORT MALE



DVI FEMALE

ART.	Tipo Imballo	Pz. Imballo	Quantità minima	Prezzo
42/12271-00	Appendibile	1	2	5,840





SI PREGA DI RISPETTARE LE QUANTITÀ INDICATE E RELATIVI MULTIPLI

CONVERTITORE BNC - HDMI



HDMI - A FEMALE



BNC FEMALE

ART.	Risoluzione Massima	Tipo Imballo	Pz. Imballo minima	Quantità minima	Prezzo
42/12351-00	FullHD 1080p 3D	Appendibile	1	2	17,500

MINI CONVERTITORE RCA - HDMI



3xRCA FEMALE



HDMI - A FEMALE

ART.	Tipo Imballo	Pz. Imballo minima	Quantità minima	Prezzo
42/12382-00	Scatola	1	2	23,600

MINI CONVERTITORE VGA CON AUDIO - HDMI



15 POLE FEMALE D-SUB CONNECTOR



3.5 mm FEMALE



HDMI - A FEMALE

ART.	Tipo Imballo	Pz. Imballo minima	Quantità minima	Prezzo
42/12357-00	Scatola	1	2	23,600

MINI CONVERTITORE HDMI - CVBS (AV)



3xRCA FEMALE



HDMI - A FEMALE

ART.	Tipo Imballo	Pz. Imballo minima	Quantità minima	Prezzo
42/12384-00	Scatola	1	2	20,400

MINI CONVERTITORE HDMI - VGA CON AUDIO



15 POLE FEMALE D-SUB CONNECTOR



3.5 mm AUDIO FEMALE



HDMI - A FEMALE

ART.	Tipo Imballo	Pz. Imballo minima	Quantità minima	Prezzo
42/12358-00	Scatola	1	2	18,000

MINI EXTENDER HDMI WIRELESS 40M



Mini extender HDMI wireless, permette di condividere il contenuto presente nello schermo del pc su qualsiasi monitor. Ideale per condividere presentazioni di lavoro durante le meeting aziendali o video didattici ecc.

Configurazione semplice
Alimentazione tramite USB o adattatore USB 5V / 1A
Massima distanza di trasmissione 40m

ART.	Tipo Imballo	Pz. Imballo minima	Quantità minima	Prezzo
42/12910-00	Scatola	1	2	72,000

CONVERTITORE AUDIO DA DIGITALE 5.1 AD ANALOGICO CON REGOLAZIONE DEL VOLUME



ART.	Tipo Imballo	Quantità minima	Prezzo
42/12376-00	Scatola	2	43,800



SI PREGA DI RISPETTARE LE QUANTITÀ INDICATE E RELATIVI MULTIPLI

ESTENSORE HDMI SCHERMATO SU SINGOLO CAVO CAT5E/6 1080P

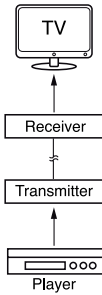

ART.	Versione	Risoluzione Massima	Distanza di Trasmissione	Tipo Imballo	Pz. Imballo	Quantità minima	Prezzo
42/14000-00	HDMI 1.3	Full HD 1080p 3D	60 m	Scatola	1	4	51,000

ESTENSORE HDMI SCHERMATO SU SINGOLO CAVO CAT5E/6 1080P

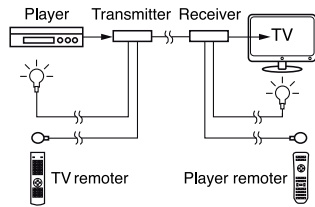

ART.	Versione	Risoluzione Massima	Distanza di Trasmissione	Tipo Imballo	Pz. Imballo	Quantità minima	Prezzo
42/14020-00	HDMI 1.3	Full HD 1080p 3D	60 m	Scatola	1	4	55,800

ESTENSORE HDMI SCHERMATO SU SINGOLO CAVO CAT5E/6 1080P CON PORTA HDMI PASSANTE

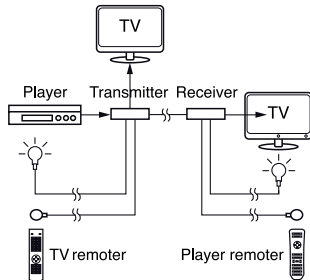

ART.	Versione	Risoluzione Massima	Distanza di Trasmissione	Tipo Imballo	Pz. Imballo	Quantità minima	Prezzo
42/14100-00	HDMI 1.3	Full HD 1080p 3D	60 m	Scatola	1	2	58,000

ESTENSORE HDMI KVM TCP/IP CON 2 PORTE USB (MOUSE E TASTIERA) SU SINGOLO CAVO CAT6



ART.	Versione	Risoluzione Massima	Distanza di Trasmissione	Tipo Imballo	Pz. Imballo	Quantità minima	Prezzo
42/51242-00	HDMI 1.3	Full HD 1080 3D	150 m	Scatola	1	2	148,800

TASTIERA ITA SENZA FILI CON MOUSE



Kit composto da N.1 tastiera ed un mouse 1000dpi, colore nero

TASTIERA:
Prodotto di alta qualità, con layout italiano. Realizzata secondo gli standard qualitativi più elevati, è compatibile con tutte le versioni di Windows e Linux.

Testata per funzionare per migliaia di cicli operativi. 105 tasti. La serigrafia è realizzata per rendere le stampe durevoli nel tempo. Digitazione silenziosa e rapida grazie ai sensori ultra sensibili. Design ergonomico per agevolare l'utente in caso di uso intenso e prolungato.

MOUSE:
Mouse ultraleggero. Design comodo ed ergonomico. 2 tasti più la rotellina per lo scroll. Sensore ottico avanzato da 1000 DPI per un controllo dei movimenti ad alta precisione. Scroll ultra preciso, permette un controllo totale anche sui minimi movimenti.

ART.	Tipo Imballo	Pz. Imballo	Quantità minima	Prezzo
42/74014-00	Scatola	1	2	21,000

MOUSE USB WIRELESS 2.4Ghz 3 TASTI 800-1200-1600dpi



ART.	Tipo Imballo	Pz. Imballo	Quantità minima	Prezzo
42/75275-00	Blister	1	5	7,500

ART. 87/82401-00

NETWORKING
IP-COM



SCARICA IL CATALOGO COMPLETO



Scarica il file dal sito sezione **Documentazione** oppure richiedi il **Catalogo** con il **codice indicato**





SI PREGA DI RISPETTARE LE QUANTITÀ INDICATE E RELATIVI MULTIPLI

ADATTATORE DI RETE 10/100 SU PORTA USB 2.0



ART.	Tipo Imballo	Pz. Imballo	Quantità minima	Prezzo
42/88205-00	Scatola	1	2	8,160

HUB USB-C 5-IN-1 CON PORTA HDMI 4K, PORTA RJ45 E ALIMENTAZIONE PD (Power Delivery)



ART.	Tipo Imballo	Pz. Imballo	Quantità minima	Prezzo
42/88230-00	Appendibile	1	2	43,000

ADATTATORE DI RETE LAN 10/100/1000Mbps SU PORTA USB 3.0



ART.	Tipo Imballo	Pz. Imballo	Quantità minima	Prezzo
42/88215-00	Scatola	1	2	18,800

HUB USB-C 6 IN 1



ART.	Tipo Imballo	Pz. Imballo	Quantità minima	Prezzo
42/88232-00	Appendibile	1	2	29,600

USB 3.1 TIPO C CON 1 PORTA RJ45 GIGABIT



ART.	Tipo Imballo	Pz. Imballo	Quantità minima	Prezzo
42/88220-00	Scatola	1	2	16,600

HUB USB-C 9 IN 1



ART.	Tipo Imballo	Pz. Imballo	Quantità minima	Prezzo
42/88238-00	Appendibile	1	2	45,800

HUB USB 3.1 TIPO "C" CON 3 PORTE USB 3.0 TIPO "A" E 1 PORTA RJ45 GIGABIT



ART.	Tipo Imballo	Pz. Imballo	Quantità minima	Prezzo
42/88224-00	Blister	1	2	25,400

HUB USB-C 13 IN 1



ART.	Tipo Imballo	Pz. Imballo	Quantità minima	Prezzo
42/88240-00	Appendibile	1	2	55,200



SI PREGA DI RISPETTARE LE QUANTITÀ INDICATE E RELATIVI MULTIPLI

WEBCAM USB 2.0 CON MICROFONO INCORPORATO

**720p
HD**



Spina USB + Jack 3,5mm
(alcuni PC potrebbero non richiedere questa connessione; verificare le caratteristiche del notebook)



ART.	Versione	Risoluzione Massima	Tipo Imballo	Pz. Imballo	Quantità minima	Prezzo
42/96045-00	HD 720p	1280x720	Scatola	1	2	11,900

WEBCAM USB 2.0 CON MICROFONO INCORPORATO FULLHD

**1080p
FULL HD**



ART.	Versione	Risoluzione Massima	Connettore	Tipo Imballo	Pz. Imballo	Quantità minima	Prezzo
42/96049-00	FullHD 1080p	1920x1080	Spina USB	Scatola	1	2	18,000

CAVI VIDEO COMPONENT RGB

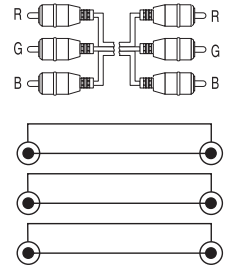

ART.	Lung.	Tipo Imballo	Pz. Imballo	Quantità minima	Prezzo
45/03707-00	1,5 m	Blister	1	2	7,200
45/03709-00	3,0 m	Blister	1	2	7,800

CAVO AUDIO/VIDEO SCART 21 POLI / SCART 21 POLI

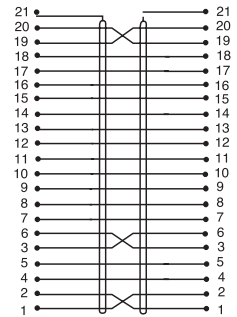

ART.	Lung.	Quantità minima	Prezzo
45/07197-00	1,5 m	20	1,920

CAVO AUDIO/VIDEO SCART 21 POLI / RCA

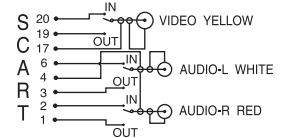

ART.	Lung.	Tipo Imballo	Pz. Imballo	Quantità minima	Prezzo
45/07279-00	1,5 m	Appendibile	1	2	2,980

**TUTTE LE VARIAZIONI
RELATIVE AI PRODOTTI
VENGONO COSTANTEMENTE
AGGIORNATE SUL SITO:
WWW.ELCART.COM**



SI PREGA DI RISPETTARE LE QUANTITÀ INDICATE E RELATIVI MULTIPLI

VENTILATORE ASSIALE 60x60x10 mm

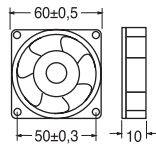

ART.	P/n Fornitore	Supporto	Tensione	Tipo Tensione	Portata Aria	Dimensioni	Quantità minima	Prezzo
45/09568-00	FP-108FT/DC12 S1 SW	BRONZINE	12 V	CC	23,50 CFM	60x60x10 mm	5	6,764

VENTILATORE ASSIALE 50x50x10 mm

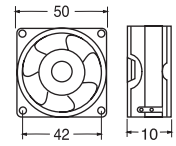

ART.	P/n Fornitore	Supporto	Tensione	Tipo Tensione	Portata Aria	Dimensioni	Quantità minima	Prezzo
45/09586-00	FP-108J/DC12 S1 SW	BRONZINE	12 V	CC	12,3 CFM	50x50x10 mm	5	5,658

VENTILATORE ASSIALE 40x40x7 mm

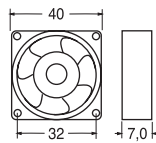

ART.	P/n Fornitore	Supporto	Tensione	Tipo Tensione	Portata Aria	Dimensioni	Quantità minima	Prezzo
45/09569-00	FP-108HI/DC12 S1 BW	CUSCINETTI	12 V	CC	6,91 CFM	40x40x7 mm	5	9,872

VENTILATORE ASSIALE SUPPORTO CUSCINETTI 60x60x25,4 mm

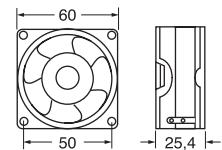

ART.	P/n Fornitore	Supporto	Tensione	Tipo Tensione	Portata Aria	Dimensioni	Quantità minima	Prezzo
45/09592-00	FP-108F/DC24 S1 BW	CUSCINETTI	24 V	CC	20 CFM	60x60x25 mm	5	8,764

VENTILATORE ASSIALE 40x40x10 mm

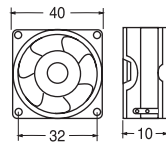

ART.	P/n Fornitore	Supporto	Tensione	Tipo Tensione	Portata Aria	Dimensioni	Quantità minima	Prezzo
45/09570-00	FP-108HX/DC5 S1 SW	BRONZINE	5 V	CC	7,7 CFM	40x40x10 mm	5	5,140
45/09575-00	FP-108HX/DC12 S1 BW	CUSCINETTI	12 V	CC	7,70 CFM	40x40x10 mm	5	9,984
45/09576-00	FP-108HX-A/DC24 S1 BW	CUSCINETTI	24 V	CC	5,93 CFM	40x40x10 mm	5	10,168

VENTILATORE ASSIALE 80x80x25,4 mm

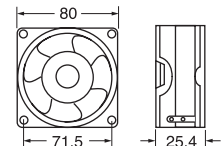

ART.	P/n Fornitore	Supporto	Tensione	Tipo Tensione	Portata Aria	Dimensioni	Quantità minima	Prezzo
45/09594-00	FP-108D/DC12 S1 SW	BRONZINE	12 V	CC	40 CFM	80x80x25 mm	5	4,584
45/09596-00	FP-108D/DC24 S1 SW	BRONZINE	24 V	CC	40 CFM	80x80x25 mm	5	4,622
45/09600-00	FP-108AX/AC220/240 S1 SW	BRONZINE	230 V	CA	22 CFM	80x80x25 mm	5	17,040

VENTILATORE ASSIALE 40x40x20 mm

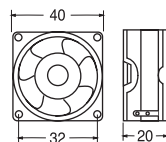

ART.	P/n Fornitore	Supporto	Tensione	Tipo Tensione	Portata Aria	Dimensioni	Quantità minima	Prezzo
45/09578-00	FP-108G/DC12 S1 SW	BRONZINE	12 V	CC	7,80 CFM	40x40x20 mm	5	6,804
45/09579-00	FP-108G/DC12 S1 BW	CUSCINETTI	12 V	CC	7,80 CFM	40x40x20 mm	5	10,500
45/09581-00	FP-108G/DC24 S1 BW	CUSCINETTI	24 V	CC	7,80 CFM	40x40x20 mm	5	10,500

VENTILATORE ASSIALE 120x120x38 mm

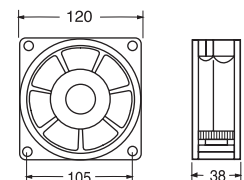

ART.	P/n Fornitore	Supporto	Tensione	Tipo Tensione	Portata Aria	Dimensioni	Quantità minima	Prezzo
45/09604-00	FP-108/DC12 S1 SW	BRONZINE	12 V	CC	105 CFM	120x120x38 mm	5	14,236
45/09606-00	FP-108/DC24 S1 SW	BRONZINE	24 V	CC	105 CFM	120x120x38 mm	5	13,496
45/09610-00	FP-108-1/AC220/240 S1 ST	BRONZINE	220/240 V	CA	80/105 CFM	120x120x38 mm	5	14,974



SI PREGA DI RISPETTARE LE QUANTITÀ INDICATE E RELATIVI MULTIPLI

VENTILATORE ASSIALE SUPPORTO CUSCINETTI 92x92x25,4 mm

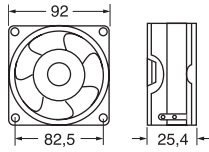

ART.	P/n Fornitore	Supporto	Tensione	Tipo Tensione	Portata Aria	Dimensioni	Quantità minima	Prezzo
45/09620-00	FP-108B/DC12 S1 BW	CUSCINETTI	12 V	CC	59 CFM	92x92x25 mm	5	9,132
45/09624-00	FP-108B/AC220/240 S1 BT	CUSCINETTI	220/240 V	CA	30/36 CFM	92x92x25 mm	5	17,564

VENTILATORE ASSIALE 120x120x25,4 mm

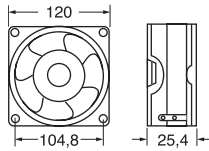

ART.	P/n Fornitore	Supporto	Tensione	Tipo Tensione	Portata Aria	Dimensioni	Quantità minima	Prezzo
45/09626-00	FP-108M/DC12 S1 SW	BRONZINE	12 V	CC	88 CFM	120x120x25 mm	5	11,092
45/09628-00	FP-108M/DC24 S1 SW	BRONZINE	24 V	CC	88 CFM	120x120x25 mm	5	14,606
45/09630-00	FP-108X/AC110/120 S1 ST	BRONZINE	110/120 V	CA	64/80 CFM	120x120x25 mm	5	14,974
45/09636-00	FP-108M/DC24 S1 BW	CUSCINETTI	24 V	CC	88 CFM	120x120x25 mm	5	14,606
45/09640-00	FP-108X/AC220/240 S1 BT	CUSCINETTI	220/240 V	CA	64/80 CFM	120x120x25 mm	5	17,564

VENTILATORE ASSIALE 162x150x55 mm

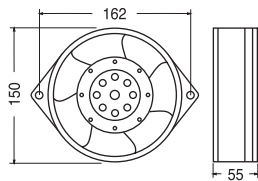

ART.	P/n Fornitore	Supporto	Tensione	Tipo Tensione	Portata Aria	Dimensioni	Quantità minima	Prezzo
45/09645-00	FP-108C/AC220/240 S1 BW	CUSCINETTI	220/240 V	CA	210/250 CFM	162x150x55 mm	2	44,370

VENTILATORE ASSIALE 172x150x51 mm

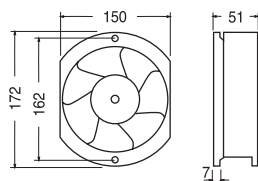

ART.	P/n Fornitore	Supporto	Tensione	Tipo Tensione	Portata Aria	Dimensioni	Quantità minima	Prezzo
45/09647-00	FP-108EX/AC110/120 S1 BW	CUSCINETTI	110/120 V	CA	190/235 CFM	172x150x51 mm	2	31,058

GRIGLIA DI PROTEZIONE

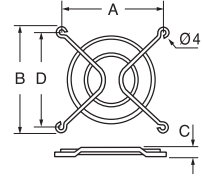
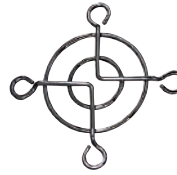

ART.	P/n Fornitore	Dimensione A	Dimensione B	Dimensione C	Dimensione D	Quantità minima	Prezzo
45/09646-00	B6	39 mm	39 mm	4,8 mm	32 mm	10	0,924

GRIGLIA DI PROTEZIONE

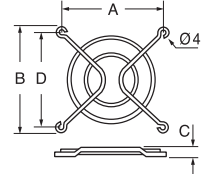

ART.	P/n Fornitore	Dimensione A	Dimensione B	Dimensione C	Dimensione D	Quantità minima	Prezzo
45/09648-00	B1	59 mm	59 mm	3 mm	50 mm	10	0,924
45/09650-00	B2	76 mm	76 mm	5,5 mm	71,5 mm	10	0,998
45/09653-00	B3	89 mm	89 mm	5,5 mm	82,5 mm	10	1,072
45/09655-00	B4	112 mm	112 mm	5,6 mm	104 mm	10	0,888

FILTRI ARIA

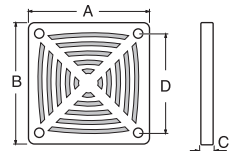

ART.	P/n Fornitore	Dimensione A	Dimensione B	Dimensione C	Dimensione D	Quantità minima	Prezzo
45/09670-00	D2	80 mm	80 mm	10,0 mm	72,0 mm	10	1,738
45/09680-00	D3	92 mm	92 mm	10,0 mm	82,0 mm	10	2,070
45/09690-00	D4	120 mm	120 mm	6,5 mm	104,5 mm	10	1,848

FILTRI ARIA IN ALLUMINIO

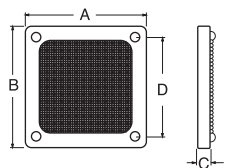
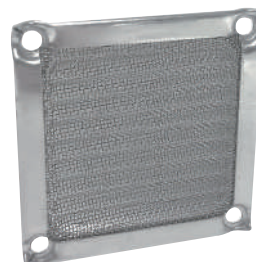

ART.	P/n Fornitore	Dimensione A	Dimensione B	Dimensione C	Dimensione D	Quantità minima	Prezzo
45/09705-00	M2	80 mm	80 mm	3,5 mm	71,5 mm	10	2,848
45/09715-00	M4	120 mm	120 mm	3,5 mm	104,5 mm	5	3,142



SI PREGA DI RISPETTARE LE QUANTITÀ INDICATE E RELATIVI MULTIPLI

SUPPORTO PARETE PER ANTENNA D. 35cm - EK



ART.	Modello	Tipo Imballo	Pz. Imballo	Quantità minima	Prezzo
55/01210-00	SP 35	Scatola	1	2	9,960

SUPPORTO PARETE PER ANTENNA D. 40cm - EK



ART.	Modello	Tipo Imballo	Pz. Imballo	Quantità minima	Prezzo
55/01224-00	SP 40F	Scatola	1	2	13,700

STAFFA DUAL FEED IN METALLO - EK



ART.	Modello	Quantità minima	Prezzo
55/02002-00	MFC 2	2	4,400

DIPOLO ATTIVO PER ANTENNE EK



ART.	Modello	Tipo Imballo	Pz. Imballo	Quantità minima	Prezzo
55/02006-00	DAP 22	Scatola	1	2	15,960

LNB SCR dCSS + 1 LEGACY - EK



ART.	Modello	Tipo Imballo	Pz. Imballo	Quantità minima	Prezzo
55/03313-00	LNB SCR dCSS + 1 LEGACY	Scatola	1	2	41,800

LNB dCSS SINGOLA USCITA



ART.	Modello	Tipo Imballo	Pz. Imballo	Quantità minima	Prezzo
55/03318-00	WB000LM	Scatola	5	2	38,000

LNB SCR dCSS + 1 LEGACY + TV



ART.	Tipo Imballo	Pz. Imballo	Quantità minima	Prezzo
55/03319-00	Scatola	1	2	45,600

CARATTERISTICHE E DIMENSIONI RIPORTATE NEL CATALOGO NON SONO IMPEGNATIVE E POTRANNO ESSERE MODIFICATE SENZA PREAVVISO



SI PREGA DI RISPETTARE LE QUANTITÀ INDICATE E RELATIVI MULTIPLI

CAVO SAT/TV 5 mm CCS



Efficienza di schermatura classe A
 Conforme alla normativa CPR UE 305/11
 Reazione al fuoco classe ECA
 Conduttore interno:0,81mm CCS.
 Dielettrico:3,2mm
 Lamina schermatura:AL/PET/AL
 Treccia:96 fili AL
 Guaina esterna:5.2mm PVC
 Colore:Bianco
 Impedenza:75 OHM
 Schermatura: treccia alluminio 75%
 90dB/5-1000MHz
 85db/1000-2400MHz
 75dB/3000MHz

Attenuazioni:
 6,3dB/50MHz
 8,4dB/100MHz
 11,4dB/230MHz
 18,4dB/470MHz
 25,2dB/860MHz
 26,6dB/950MHz
 32,1dB/1350MHz
 36,6dB/1750MHz
 39,9dB/2150MHz
 49,9dB/3000MHz

ART.	Modello	Lunghezza Cavo	Tipo Imballo	Pz. Imballo	Quantità minima	Prezzo
55/05200-00	D-CS500	150 m	Matassa	150	600	0,320

CAVO SAT/TV 6,8 mm CCS



Efficienza di schermatura classe A
 Conforme alla normativa CPR UE 305/11
 Reazione al fuoco classe ECA
 Conduttore interno:1,13mm CCS.
 Dielettrico:4,8mm
 Lamina schermatura:AL/PET/AL
 Treccia:128 fili AL
 Guaina esterna:6.85mm PVC
 Colore:Bianco
 Impedenza:75 OHM
 Schermatura:
 90dB/5-1000MHz
 85db/1000-2400MHz
 75dB/3000MHz

Attenuazioni:
 4,5dB/50MHz
 6,1dB/100MHz
 8,7dB/230MHz
 12,7dB/470MHz
 17,5dB/860MHz
 18,3dB/950MHz
 22,5dB/1350MHz
 25,6dB/1750MHz
 28,5dB/2150MHz
 32,9dB/3000MHz

ART.	Modello	Lunghezza Cavo	Tipo Imballo	Pz. Imballo	Quantità minima	Prezzo
55/05405-00	D-CS680	100 m	Matassa	100	400	0,460

CAVO SAT/TV 5 mm IN RAME



Efficienza di schermatura classe A
 Conforme alla normativa CPR UE 305/11
 Reazione al fuoco classe CPR Eca
 Guaina esterna Ø5,1mm, in PVC bianco che non propaga le fiamme
 Conduttore interno:Rame (0,81 mm)
 Dielettrico:Polietilene 3,5mm
 Schermatura:Treccia di alluminio 75%
 Guaina:PVC bianco
 Impedenza: 75 OHM
 PER SPINE F:
 05/24300-00
 05/24427-00
 05/24430-00

Attenuazioni:
 50 MHz 5,9 dB
 200 MHz 11,3 dB
 470 MHz 17,4 dB
 800 MHz 23,3 dB
 1000 MHz 26,5 dB
 1350 MHz 30,5 dB
 1750 MHz 35,8 dB
 2150 MHz 40,0 dB
 2400 MHz 42,0 dB
 3000 MHz 49,9 dB

ART.	Modello	Lunghezza Cavo	Tipo Imballo	Pz. Imballo	Quantità minima	Prezzo
55/05210-00	D-CV500	150 m	Matassa	150	600	0,460

CAVO SAT/TV 6,8 mm IN RAME



Efficienza di schermatura classe A
 Conforme alla normativa CPR UE 305/11
 Reazione al fuoco classe ECA
 Ø Esterno:PVC/ 6,8 mm
 Conduttore Interno:Rame (1,13 mm)
 Dielettrico:Polietilene 4,8mm
 Schermatura:Treccia di alluminio 128/AL
 Guaina:Pvc bianco
 Impedenza:75 ± 3 OHM
 PER SPINE F:
 05/24429-00
 05/24432-00
 05/24500-00

Attenuazioni:
 50 MHz 4,4 dB
 100 MHz 5,6 dB
 200 MHz 8,1 dB
 400 MHz 11,7 dB
 800 MHz 17,0 dB
 1000 MHz 18,9 dB
 1350 MHz 23,8 dB
 1750 MHz 26,4 dB
 2150 MHz 30,2 dB
 3000 MHz 37,0 dB

ART.	Modello	Lunghezza Cavo	Tipo Imballo	Pz. Imballo	Quantità minima	Prezzo
55/05420-00	D-CV680	100 m	Matassa	100	400	0,660



SI PREGA DI RISPETTARE LE QUANTITÀ INDICATE E RELATIVI MULTIPLI

PARTITORE CON CONNETTORE F 2 USCITE - EK



ART.	Modello	Tipo Imballo	Pz. Imballo	Quantità minima	Prezzo
55/06058-00	RI 2	Scatola	10	20	2,380

PARTITORI CON CONNETTORE F - EK



ART.	Modello	Numero Uscite	Tipo Imballo	Pz. Imballo	Quantità minima	Prezzo
55/06060-00	RF 12	2	Scatola	10	20	2,100
55/06062-00	RF 13	3	Scatola	10	20	2,520

PARTITORI TV/SAT



ART.	Modello	Tipo Imballo	Pz. Imballo	Quantità minima	Prezzo
55/06150-00	D-DSO2P	-	-	20	1,800
55/06175-00	D-DSO3P	-	-	20	2,360
55/06200-00	D-DSO4P	Scatola	1	20	2,700

DERIVATORE 2 VIE CLASSE A



ART.	Attenuazione	Tipo Imballo	Pz. Imballo	Quantità minima	Prezzo
55/06320-00	12 dB	Scatola	1	20	2,640
55/06322-00	16 dB	Scatola	1	20	2,640
55/06324-00	22 dB	Scatola	1	20	2,640

DERIVATORE 4 VIE CLASSE A



ART.	Attenuazione	Tipo Imballo	Pz. Imballo	Quantità minima	Prezzo
55/06340-00	12 dB	Scatola	1	10	3,500
55/06342-00	16 dB	Scatola	1	10	3,500
55/06344-00	22 dB	Scatola	1	10	3,500

SWITCH DIGITSAT PAY TV

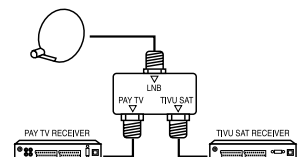

ART.	Tipo Imballo	Pz. Imballo	Quantità minima	Prezzo
55/09062-00	Scatola	1	2	3,600

ART. 87/82310-00

ACCESSORI TV SAT

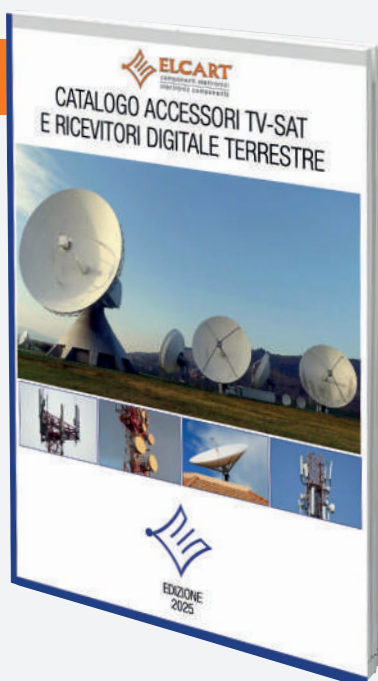

SCARICA IL CATALOGO COMPLETO



Scarica il file dal sito sezione **Documentazione** oppure richiedi il **Catalogo** con il **codice** indicato



SI PREGA DI RISPETTARE LE QUANTITÀ INDICATE E RELATIVI MULTIPLI

FILTRO LTE DA INTERNO 50db - EK

Lte2



ART.	Modello	Descrizione	Tipo Imballo	Pz. Imballo	Quantità minima	Prezzo
55/09150-00	FI 694	FILTRO LTE 2	Scatola	10	10	11,300

FILTRO LTE2 DA ESTERNO 25db - EK

Lte2



ART.	Modello	Descrizione	Tipo Imballo	Pz. Imballo	Quantità minima	Prezzo
55/09152-00	FE 690	FILTRO LTE 2	Scatola	10	10	13,000

FILTRO LTE DA ESTERNO - EK



ART.	Modello	Tipo Imballo	Pz. Imballo	Quantità minima	Prezzo
55/09154-00	FE 694E	Scatola	10	10	14,500

ALIMENTATORE TV MINI - EK



ART.	Tensione	Corrente	Modello	Tipo Imballo	Pz. Imballo	Quantità minima	Prezzo
55/09306-00	12 V	250 mA	FA 12M	Scatola	1	10	13,900

ALIMENTATORE SAT SWITCHING - EK



ART.	Tensione	Corrente	Modello	Tipo Imballo	Pz. Imballo	Quantità minima	Prezzo
55/09315-00	12 V	300 mA	FA 12 S	Scatola	1	5	12,600

ALIMENTATORE TV MINI 12V QUICOAX - EK



Installazione in scatola di giunzione 80x80mm

ART.	Modello	Numero Uscite	Tipo Connessione	Tipo Imballo	Pz. Imballo	Quantità minima	Prezzo
55/09330-00	FA QC 12	1	SISTEMA QUICOAX	Scatola	1	2	17,600
55/09335-00	FA QC 122	2	SISTEMA QUICOAX	Scatola	1	2	15,600

ALIMENTATORE TV MINI QUICOAX 12V SENZA CAVO ALIMENTAZIONE - EK



ART.	Modello	Tipo Imballo	Pz. Imballo	Quantità minima	Prezzo
55/09340-00	FA QC 12SC	Scatola	1	2	15,000



SI PREGA DI RISPETTARE LE QUANTITÀ INDICATE E RELATIVI MULTIPLI

ALIMENTATORE TV MINI

Digitat



ART.	Tensione Uscita	Corrente	Tipo Imballo	Pz. Imballo	Quantità minima	Prezzo
55/09360-00	12 V	450 mA	Scatola	1	10	10,300

SAT FINDER CON BUSSOLA

Digitat



ART.	Tipo Imballo	Pz. Imballo	Quantità minima	Prezzo
55/09375-00	Scatola	1	10	10,180

DTT FINDER CON BUSSOLA

Digitat

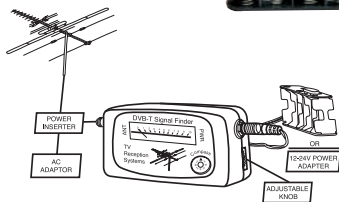

ART.	Tipo Imballo	Pz. Imballo	Quantità minima	Prezzo
55/09395-00	Scatola	1	10	15,800

**CONSULTATE E SCARICATE
LE SCHEDE TECNICHE
DAL SITO**

WWW.ELCART.COM

ESTENSORE DI TELECOMANDO A FILO

Digitat

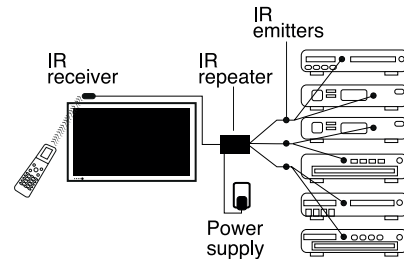

ART.	Modello	Tipo Imballo	Pz. Imballo	Quantità minima	Prezzo
55/09521-00	AWR 203	Scatola	5	2	10,000

ESTENSORE DI TELECOMANDO VIA COAX - EK



ART.	Modello	Descrizione	Tipo Imballo	Pz. Imballo	Quantità minima	Prezzo
55/09528-00	IR-RC	Estensore di Telecomando	Scatola	1	2	50,000

ESTENSORE DI TELECOMANDO IR - EK



ART.	Modello	Caratt.	Tipo Imballo	Pz. Imballo	Quantità minima	Prezzo
55/09570-00	IR W2	Estensore di Telecomando IR	Scatola	1	2	39,900



SI PREGA DI RISPETTARE LE QUANTITÀ INDICATE E RELATIVI MULTIPLI

MODULATORE DIGITALE CON LOOP HDMI

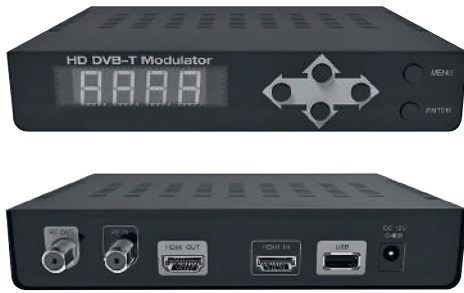

ART.	Modello	Tipo Imballo	Pz. Imballo	Quantità minima	Prezzo
55/09920-00	860HD	Scatola	1	2	210,000

AMPLIFICATORE TV UHF/VHF



ART.	Tipo Imballo	Pz. Imballo	Quantità minima	Prezzo
55/30270-00	Scatola	1	10	25,000

MODULATORE DIGITALE CON LOOP HD - EK



ART.	Modello	Dimensioni	Peso	Tipo Imballo	Pz. Imballo	Quantità minima	Prezzo
55/09947-00	MD HD EASY LOOP	150x99x46 mm	215 GR	Scatola	1	2	218,000

AMPLIFICATORE INTERNO 2 OUT LTE2 - EK



ART.	Modello	Tipo Imballo	Pz. Imballo	Quantità minima	Prezzo
55/30277-00	AA 20L2	Scatola	1	2	25,400



ART. 87/82407-00

NETWORKING EK



Scarica il file dal sito sezione **Documentazione** oppure richiedi il **Catalogo** con il **codice** indicato



SI PREGA DI RISPETTARE LE QUANTITÀ INDICATE E RELATIVI MULTIPLI

AMPLIFICATORE INTERNO 1 IN 4 OUT - EK



ART.	Modello	Tipo Imballo	Pz. Imballo	Quantità minima	Prezzo
55/30278-00	AA 412L2	Scatola	1	2	30,600

AMPLIFICATORE AUTOALIMENTATO SWITCHING

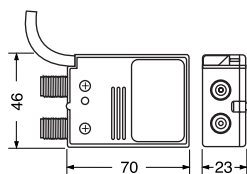

ART.	Dimensioni	Peso	Quantità minima	Prezzo
55/30290-00	70X46X23 mm	110 GR	5	36,800

AMPLIFICATORE 1 INGRESSO QUICOAX - EK



ART.	Modello	Numero Uscite	Tipo Connessione	Tipo Imballo	Pz. Imballo	Quantità minima	Prezzo
55/30294-00	AA QC 211	1	SISTEMA QUICOAX	Scatola	1	2	24,900
55/30296-00	AA QC 182	2	SISTEMA QUICOAX	Scatola	1	2	26,500

AMPLIFICATORE DA PALO CON BREVETTO EASY MAGNEK - EK



Amplificatore da palo con sistema di fissaggio magnetico brevettato da EK. Grande facilità di installazione e grazie al sistema di fissaggio magnetico, è possibile effettuare il montaggio con una sola mano, rendendo il prodotto comodo e sicuro per lavorare in quota. Compatibile con qualsiasi supporto o palo in commercio. Ottimo rapporto guadagno / livello uscita. Bassa figura di rumore. Scatola in plastica ABS, con coperchio autoportante e fermo per cavi coassiali. Amplificatore basculante per un semplice collegamento dei cavi. Filtro 5G incluso. Elevato livello di uscita che evita problemi di intermodulazione nel trattamento di segnali forti e deboli.

Frequenze:
VHF: 174-230MHz - UHF: 470-694MHz
Guadagno: 20dB per ingresso VHF - Guadagno: 33dB per ingresso UHF
Regolazione: 20dB
Livello di uscita: 115 dBuV (VHF) - Livello di uscita: 114 dBuV (UHF)
Figura di rumore: <2,5dBc - Alimentazione: 12Vdc
Link illustrativo della soluzione EK: https://www.youtube.com/embed/t_1z0cVpW10

ART.	Modello	Numero Ingressi	Tipo Imballo	Pz. Imballo	Quantità minima	Prezzo
55/30490-00	AMS 293	3	Scatola	1	5	34,200
55/30494-00	AMS 281	1	Scatola	1	5	28,000

KIT AMPLIFICATORE DA PALO 3 IN + ALIMENTATORE TV 1 OUT



Nuovo Kit da esterno composto da amplificatore da palo con sistema di fissaggio magnetico brevettato da EK + alimentatore TV 12V da 1 uscita (art. 55/09306-00). Grazie al brevetto Easy Magnek, è possibile effettuare il montaggio con una sola mano, rendendo il prodotto comodo e sicuro per lavorare in quota. Consente di avere i componenti principali in unico kit per completare l'installazione su palo. Compatibile con qualsiasi supporto o palo in commercio. Scatola in plastica ABS, con coperchio autoportante e fermo per cavi coassiali. Elevato livello di uscita che evita problemi di intermodulazione nel trattamento di segnali forti e deboli.

Frequenze:
VHF: 174-230MHz - UHF: 470-694MHz
Guadagno: 20dB per ingresso VHF - Guadagno: 26dB per ingresso UHF
Regolazione: 20dB - Livello di uscita: 112 dBuV
Figura di rumore: <2dBc - Alimentazione: 12Vdc
Link illustrativo della soluzione EK: https://www.youtube.com/embed/t_1z0cVpW10

ART.	Modello	Tipo Imballo	Pz. Imballo	Quantità minima	Prezzo
55/30496-00	AM 283 + FA 12 MINI	Scatola	1	2	38,400



SI PREGA DI RISPETTARE LE QUANTITÀ INDICATE E RELATIVI MULTIPLI

KIT AMPLIFICATORE DA PALO 2 IN + ALIMENTATORE TV 2 OUT



Amplificatore da palo con sistema di fissaggio magnetico brevettato da EK. Grazie al brevetto Easy Magnek, è possibile effettuare il montaggio con una sola mano, rendendo il prodotto comodo e sicuro per lavorare in quota. Consente di avere i componenti principali in unico kit per completare l'installazione su palo. Compatibile con qualsiasi supporto o palo in commercio. Ottimo rapporto guadagno / livello uscita. Bassa figura di rumore. Scatola in plastica ABS, con coperchio autoportante e fermo per cavi coassiali. Amplificatore basculante per un semplice collegamento dei cavi. Elevato livello di uscita che evita problemi di intermodulazione nel trattamento di segnali forti e deboli.

Frequenze:
VHF: 174-230MHz - UHF: 470-694MHz
Guadagno: 20dB per ingresso VHF - Guadagno: 33dB per ingresso UHF
Regolazione: 20dB - Livello di uscita: 114 dBuV
Figura di rumore: <2,5dBc - Alimentazione: 12Vdc
Link illustrativo della soluzione EK: https://www.youtube.com/embed/t_1z0cVpW10

ART.	Tipo Imballo	Pz. Imballo	Quantità minima	Prezzo
55/30498-00	Scatola	1	2	36,600

CENTRALINA DI POTENZA 2 IN VHF UHF - EK



ART.	Modello	Tipo Imballo	Pz. Imballo	Quantità minima	Prezzo
55/30722-00	CA 422L2	Scatola	1	2	73,800

MICRO CENTRALINA 2 INGRESSI LTE2 - EK

Lte2



ART.	Modello	Tipo Imballo	Pz. Imballo	Quantità minima	Prezzo
55/30730-00	MCA 402 L2	Scatola	1	2	38,500

CENTRALINA DI POTENZA 3 INGRESSI LTE1 + LTE2 - EK

Lte2



Centralina di potenza compatta a 3 ingressi, ideale per l'amplificazione di segnali terrestri, in installazioni di medie e grandi dimensioni.
Compatibile con LTE1 e LTE2
Regolazione indipendente per ingresso.
Alimentazione per preamplificatori
Alimentatore ad alta efficienza
Punto di messa a terra
Classe A
Ingressi 3: FM / BIII-DAB / UHF
Frequenze: 88-108MHz (FM) / 170-250MHz (BIII-DAB) / 470-694/790 (UHF)
Guadagno: 24dB (FM) / 33dB (BIII-DAB) / 40dB (UHF)
Regolazione: 0-18dB
Livello d'uscita DIN 45004B: 120dBuV
Perdite di ritorno: >10dB
Figura di rumore: 6dB
Uscita TEST: -30dB
Alimentazione: 230Vac
Passaggio DC 12V: 150mA (solo UHF)
Consumo: <6W

ART.	Modello	Caratt.	Tipo Imballo	Pz. Imballo	Quantità minima	Prezzo
55/30762-00	CA 403	CENTRALINA LTE1 + LTE2	Scatola	1	2	115,200

CENTRALE PROGRAMMABILE 4 INGRESSI - EK

Lte2



Centrale programmabile con filtri ultraselettivi
4 ingressi (1x FM, 1 x VHF + DAB + UHF selezionabili), 2 x VHF / UHF selezionabili)
2 uscite (TER / TEST -30dB)
32 filtri digitali ultra selettivi
Guadagno > 70 dB autoregolante
Livello di uscita 120dBuV (45004B) / 131dBuV (IMD3-36dB)
Funzionalità di elaborazione per la conversione del canale
Possibilità di alimentazione remota tramite connettore di uscita
Controllo automatico del guadagno in tempo reale
Programmazione con pulsanti e display.
Navigazione semplice attraverso il menu
Alimentazione: 100-254Vac / 50-60Hz
Opzione di alimentazione remota a 12Vcc attraverso il connettore di uscita
Consumo massimo: 20W
Temperatura: -10°/+45°C
Dimensioni compatte: 190x120x50mm

ART.	Modello	Descrizione	Tipo Imballo	Pz. Imballo	Quantità minima	Prezzo
55/31201-00	EKSEL COMPACT	Centrale Programmabile	Scatola	1	2	238,000



SI PREGA DI RISPETTARE LE QUANTITÀ INDICATE E RELATIVI MULTIPLI

RICEVITORE SAT FTA HD



ART.	Modello	Tipo Imballo	Pz. Imballo	Quantità minima	Prezzo
55/40284-00	8010HD DEU	Scatola	1	2	50,000

SENSORE IR SENZA DISPLAY PER DECODER HDMI STICKER



ART.	Tipo Imballo	Pz. Imballo	Quantità minima	Prezzo
55/43070-00	Scatola	1	2	3,000

RICEVITORE SCART STICKER DVB-T2



ART.	Modello	Descrizione	Tipo Imballo	Pz. Imballo	Quantità minima	Prezzo
55/45596-00	SST2-PLAYER	DVBT2 HEVC 10BIT	Scatola	1	10	39,000

RICEVITORE SCART STICKER DVB-T2 - EK



ART.	Modello	Descrizione	Tipo Imballo	Pz. Imballo	Quantità minima	Prezzo
55/45601-00	SST2-PLAYER	DVBT2 HEVC 10BIT	Scatola	1	10	39,000

RICEVITORE HDMI STICKER DVB-T2



Accessori inclusi:
 * Alimentatore
 * Sensore IR
 * Cavetto USB per alimentazione
 * Cavetto HDMI (M-M)
 * Telecomando universale
 * Velcro

ART.	Modello	Descrizione	Tipo Imballo	Pz. Imballo	Quantità minima	Prezzo
55/45655-00	HDT2 DIGITSAT	DVBT2 HEVC 10BIT	Scatola	1	10	41,000

RICEVITORE DVBT2 CON ANDROID TV - EK



ART.	Modello	Caratt.	Tipo Imballo	Pz. Imballo	Quantità minima	Prezzo
55/45670-00	EK TC DROID	DVB-T2 + ANDROID	Scatola	1	2	125,000

RICEVITORE HDMI STICKER DVB-T2



Accessori inclusi:
 * Alimentatore
 * Sensore IR
 * Cavetto USB per alimentazione
 * Cavetto HDMI (M-M)
 * Telecomando universale
 * Velcro

ART.	Modello	Descrizione	Tipo Imballo	Pz. Imballo	Quantità minima	Prezzo
55/46020-00	HDT2-FLYCOM	DVBT2 HEVC 10BIT	Scatola	1	10	41,000





ART. 87/85000-00

Scopri il nuovo catalogo
Elcart 2025!
 Oltre 700 pagine e più di
 15.000 articoli dedicati a
 componenti elettronici,
 materiale elettrico e accessori

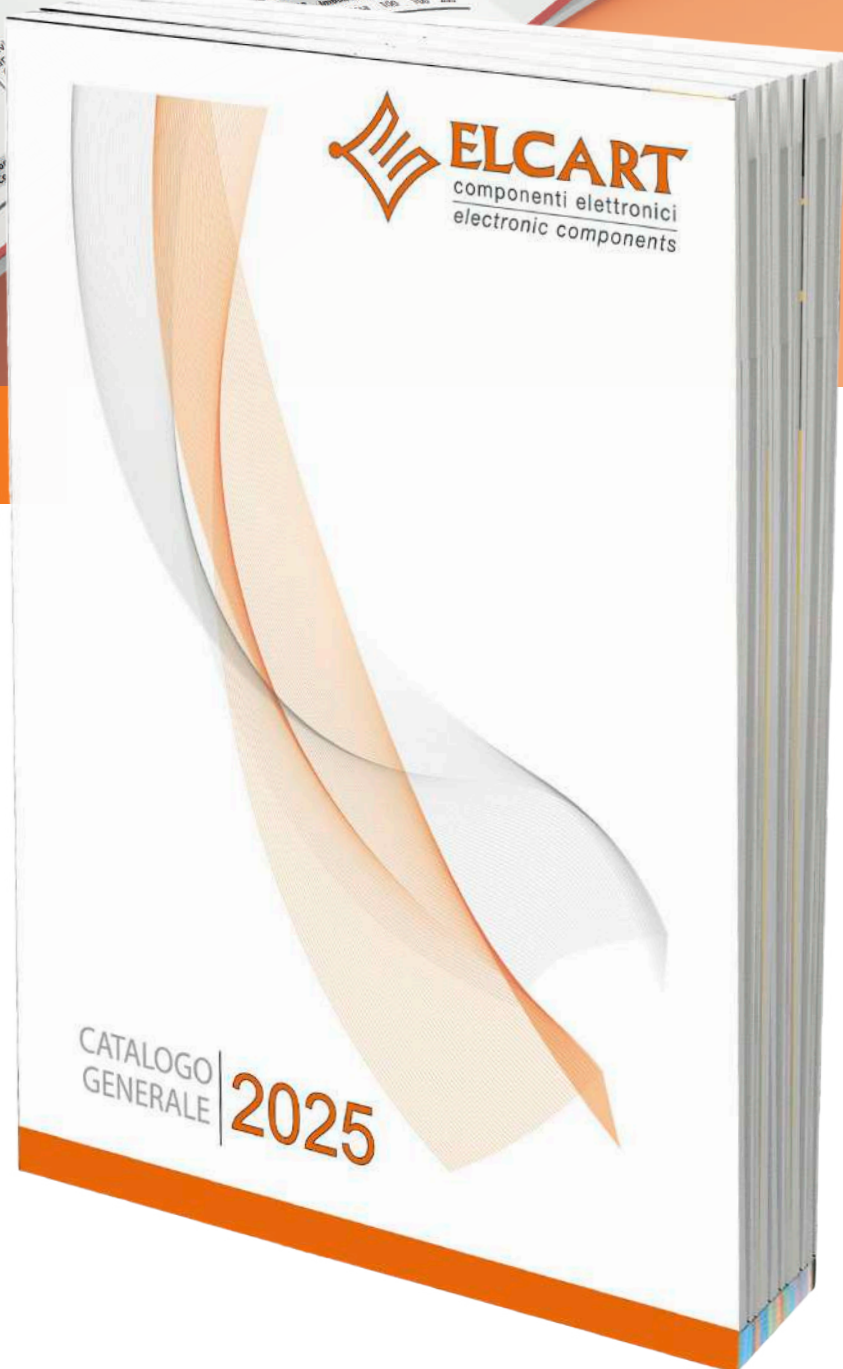

Scarica il file dal sito sezione **Documentazione**
 oppure richiedi il **Catalogo** con il **codice** indicato



EXTRACELL
POWER

Novità!



CON BATTERIE SUPPLEMENTARI
POTENZA ESPANDIBILE FINO A
6500W

VERIFICA CONSUMI E CICLI DI OGNI
POWER STATION SULLA PROPRIA
SCHEDA TECNICA

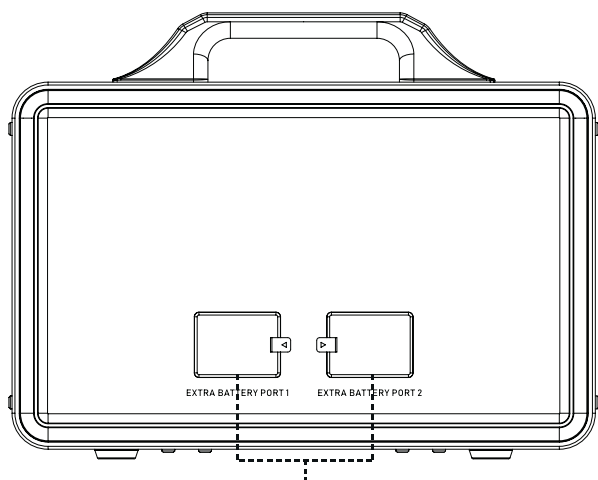

Porta per batteria supplementare
*(venduta separatamente)



DISPOSITIVI RICARICABILI

- Uscita USB: Smartphone, Smartwatch, Fotocamera digitale, E-reader, Tablet, ecc.
- Presa per caricatore da auto 12V: Luce, Adattatore per auto, ecc.
- Uscita AC: Laptop, schermo LED, elettrodomestici, ecc.

Uscita AC:

Luci LED	Fotocamera	Laptop	TV
Drone	Ventilatore	Trapano elettrico	Phon
Frullatore	Forno elettrico	Forno a microonde	Proiettore

Uscita USB:

Smartphone	Console Portatili	Tablet
------------	-------------------	--------

Uscita DC:

Caricatore da auto	Frigorifero
--------------------	-------------

CATALISTINO PROMOZIONALE

VALIDITÀ GENNAIO - APRILE 2025

EXTRACELL
POWER



Novità!

PANNELLO SOLARE PIEGHEVOLE

Pannello solare pieghevole EXTRACELL, ideale per la ricarica delle power station portatili.

GESTIONE
TRAMITE APP
Power Zero

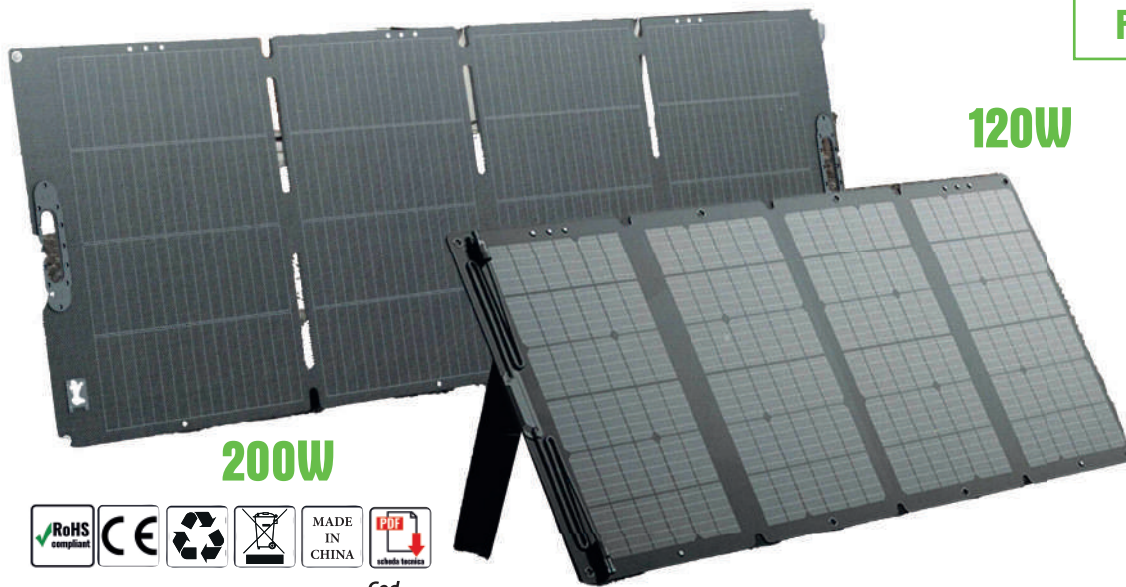

120W

200W



ART.	Cod. METEL	Potenza	Conf. Comm.
30/87120-00	308712000	120W	1
30/87200-00	308720000	200W	1

Dealer Autorizzato

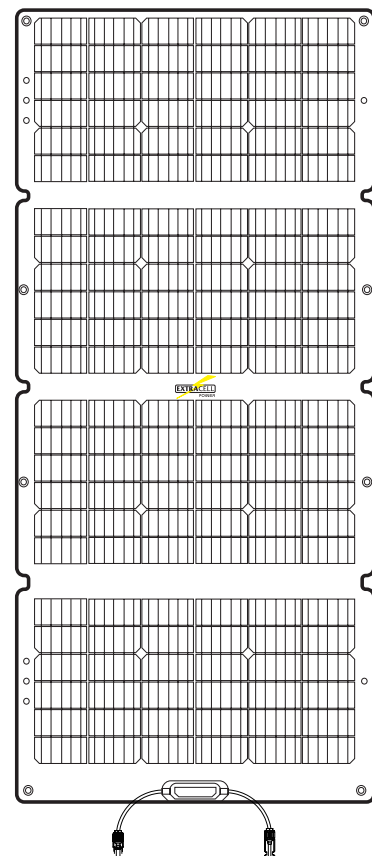

ART.87/82414-00
STAMPA - 12/2024

PREZZI
I.V.A. esclusa



ELCART DISTRIBUTION S.p.A. VIA MICHELANGELO BUONARROTI, 46 - 20093 COLOGNO MONZESE (MILANO) ITALY
TEL. +39 02 25117300 R.A. - FAX +39 02 25117600 R.A. - www.elcart.com e-mail: elettrico@elcart.it - elettronico@elcart.it